

**THE DISPLAY CHOICE
OF PROFESSIONALS™**

Écran de sécurité à rétroéclairage DEL de HX-24E

displays.agneovo.com

Manuel de l'utilisateur

TABLE DES MATIÈRES

INFORMATIONS DE SÉCURITÉ

WEEE	1
------------	---

PRÉCAUTIONS

Notice	2
Avertissements à propos de l'installation.	2
Avertissements à propos de l'utilisation	3
Nettoyage et entretien	3
Notes sur l'écran LCD	4

CHAPITRE 1 : DESCRIPTION DU PRODUIT

1.1 Contenu de l'emballage	5
1.2 Préparations pour une installation murale.....	6
1.2.1 Montage mural	6
1.2.2 Enlever le support de la base	6
1.3 Description de l'écran LCD.....	7
1.3.1 Vue de devant et boutons du pavé	7
1.3.2 Vue arrière	8

CHAPITRE 2 : FAIRE LES BRANCHEMENTS

2.1 Connexion de l'alimentation	9
2.2 Connexion des sources de signal d'entrée	10
2.2.1 Connexion d'un ordinateur	10
Avec des câbles VGA.....	10
Avec des câbles DVI	10
Avec des câbles RS-232.....	11
Connexion d'un appareil audio.....	11
2.2.2 Connexion d'un appareil photo/vidéo.....	12
Avec des câbles CVBS	12
Utilisation des câbles SDI	12
Avec des câbles HDMI	13
Utilisation des câbles DisplayPort	13
2.3 Connexion d'un dispositif de stockage USB (pour mise à jour du firmware).....	14

CHAPITRE 3 : UTILISATION DE L'ÉCRAN LCD

3.1 Mise sous tension	15
3.2 Sélection de la source d'entrée du signal.....	15
3.3 Réglage du volume	16
3.3.1 Désactivation du son.....	16
3.4 Verrouillage du menu OSD	16
3.5 Utiliser la fonction GELER.....	17
3.6 Utilisation de la fonction de réglage auto	17

TABLE DES MATIÈRES

CHAPITRE 4 : MENU A AFFICHAGE SUR L'ÉCRAN

4.1 Utilisation du menu OSD.....	18
4.2 Structure du menu OSD.....	20

CHAPITRE 5 : RÉGLAGE DE L'ÉCRAN LCD

5.1 Luminosité.....	23
5.2 Temp. couleur.....	25
5.3 Réglages d'image.....	26
5.4 Rapport L/H.....	29
5.5 Anti-brûlure.....	30
5.6 Réglage de l'OSD.....	31
5.7 Réglages audio	32
5.8 Système	33
5.9 EcoSmart	35
5.10 Sélection de l'entrée.....	36

CHAPITRE 6 : ANNEXE

6.1 Messages d'avertissement.....	37
6.2 Dépannage.....	38
6.3 Transport de l'écran LCD	39

CHAPITRE 7 : SPÉCIFICATIONS

7.1 Spécifications de l'écran	40
7.2 Dimensions de l'écran.....	41
7.2.1 Dimensions du HX-24E.....	41

INFORMATIONS DE SÉCURITÉ

WEEE

Informations pour les utilisateurs dans l'Union Européenne

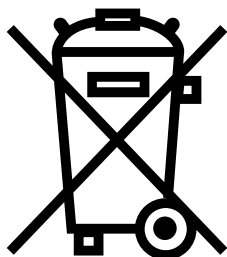



Ce symbole sur l'appareil ou sur la boîte indique que cet appareil ne doit pas être jeté, à la fin de sa durée de vie, dans une poubelle ou avec les ordures ménagères. Il est de votre responsabilité de vous assurer que ce produit électronique est emmené dans un centre de recyclage pour économiser les ressources naturelles. Chaque pays dans l'Union Européenne doit posséder des points de collecte pour le recyclage des appareils électriques et électroniques. Pour plus d'informations sur les points de collecte près de chez vous, contactez votre service de recyclage des produits électriques et électroniques ou le magasin où vous avez acheté ce produit.

PRÉCAUTIONS



Symboles utilisés dans ce manuel

	Cette icône indique un risque de blessure à l'utilisateur ou de dommage au produit.
	Cette icône indique des instructions importantes d'utilisation et d'entretien.

Notice

- Veuillez lire attentivement ce Manuel de l'utilisateur avant d'utiliser l'écran LCD et gardez le dans un endroit sûr comme référence.
- Les spécifications du produit et les autres informations contenues dans ce manuel de l'utilisateur sont à titre de référence uniquement. Toutes les informations sont sujettes à modification sans préavis. Le contenu mis à jour peut être téléchargé sur notre site Web : displays.agneovo.com.
- Pour vous enregistrer en ligne, visitez displays.agneovo.com.
- Pour protéger vos droits en tant qu'utilisateur, n'enlevez pas les étiquettes qui se trouvent sur l'écran LCD. Vous pourriez annuler la garantie.

Avertissements à propos de l'installation.



N'installez pas cet écran LCD dans des endroits chauds, par ex. près d'un chauffage, d'une fente de ventilation ou en plein soleil.



Ne couvrez pas et n'obstruez pas les fentes de ventilation de cet appareil.



Installez cet écran LCD sur une surface stable. N'installez pas cet écran LCD dans un endroit où il risque d'être soumis à des vibrations ou des chocs.



Installez cet écran LCD dans un endroit bien aéré.



N'installez pas cet écran LCD à l'extérieur.



N'installez pas cet écran LCD dans des endroits chauds ou humides.



Ne renversez pas des liquides et n'insérez pas des objets à l'intérieur de cet écran LCD ou dans les fentes de ventilation. Cela pourrait causer un incendie, un choc électrique ou endommager l'écran LCD.

PRÉCAUTIONS

Avertissements à propos de l'utilisation



Utilisez uniquement le cordon d'alimentation fourni avec cet écran LCD.



La prise de courant doit être située près de l'écran LCD pour être facilement accessible.



Si une rallonge est utilisée avec cet écran LCD, assurez vous que l'intensité électrique totale des appareils branchés sur la prise de courant ne dépasse pas l'intensité électrique maximale permise.



Ne laissez rien reposer sur le cordon d'alimentation. N'installez pas cet écran LCD dans un endroit où vous pourriez marcher sur le cordon d'alimentation.



Si l'écran LCD ne va pas être utilisé pendant une période prolongée, débranchez le cordon d'alimentation de la prise de courant.



Pour débrancher le cordon d'alimentation, tenez et tirez par la fiche. Ne débranchez pas le cordon en tirant dessus, cela pourrait causer un incendie ou un choc électrique.



Ne touchez pas et ne débranchez pas le cordon d'alimentation avec des mains mouillées.

Nettoyage et entretien



L'écran LCD vient avec un verre optique NeoV™. Utilisez un chiffon légèrement humide avec un détergent doux pour nettoyer le boîtier et la surface de l'écran.



N'essuyez pas et ne pressez pas sur la surface de l'écran avec des objets abrasifs ou pointus, par ex. un stylo ou un tournevis. Cela pourrait endommager ou rayer la surface de l'écran.



N'essayez pas de réparer cet appareil vous-même, contactez un technicien qualifié pour de l'aide. Ouvrir ou retirer les couvercles pourrait vous exposer à des tensions dangereuses ou d'autres dangers.



Avertissement :



Débranchez le cordon d'alimentation de la prise de courant et contactez

un technicien qualifié dans tous les cas suivants :

- ◆ Lorsque le cordon d'alimentation est endommagé.
- ◆ Si l'écran LCD est tombé ou si le boîtier est endommagé.
- ◆ Si l'écran LCD fume ou qu'il y a une odeur bizarre.

PRÉCAUTIONS

Notes sur l'écran LCD

Afin de maintenir les performances lumineuses, il est recommandé d'utiliser un faible réglage pour la luminosité.

A cause de la durée de vie de la lampe, il est normal que la qualité de la luminosité de l'écran LCD baisse après un certain temps.

Lorsque des images statiques sont affichées pendant des longues périodes, l'image peut rester visible sur l'écran LCD. Cela est appelé une brûlure ou une rétention d'image.

Pour éviter la rétention d'image, suivez les instructions suivantes :

- Réglez l'écran LCD pour qu'il s'éteigne après quelques minutes d'inactivité.
- Utilisez un économiseur d'écran avec une image qui bouge ou une image toute blanche.
- Utilisez la fonction Anti-brûlure de l'écran LCD. Voir la section "Réglages, Anti-brûlure".
- Changez souvent l'image du bureau.
- Réglez la luminosité de l'écran LCD sur un réglage bas.
- Eteignez l'écran LCD lorsque vous n'utilisez pas le système.

Ce que vous pouvez faire lorsqu'il y a une rétention d'image sur l'écran LCD :

- Eteignez l'écran LCD pendant les périodes prolongées d'inutilisation. Cela peut-être des heures ou plusieurs jours.
 - Utilisez un économiseur d'écran pendant les périodes prolongées d'inutilisation.
 - Utilisez une image noire et blanche pendant les périodes prolongées d'inutilisation.
-

Lorsque l'écran LCD est déplacé d'une pièce à une autre ou que la température augmente brusquement, de la buée peut se former sur l'extérieur ou l'intérieur du verre. Lorsque cela se produit, n'allumez pas l'écran LCD jusqu'à ce que la buée se soit évaporée.

Dans les environnements humides, il est normal que de la buée se forme à l'intérieur de l'écran LCD. La buée disparaîtra après quelques jours ou lorsque le temps change.

Il y a des millions de micro-transistors dans cet écran LCD. Il est normal que quelques transistors soit endommagés et produisent des points. Ceci est normal et n'indique pas un problème.

CHAPITRE 1 : DESCRIPTION DU PRODUIT

1.1 Contenu de l'emballage

La boîte devrait contenir les pièces suivantes lorsque vous l'ouvrez ; vérifiez le contenu. Si des pièces manquent ou sont endommagées, contactez immédiatement votre revendeur.

Ecran LCD

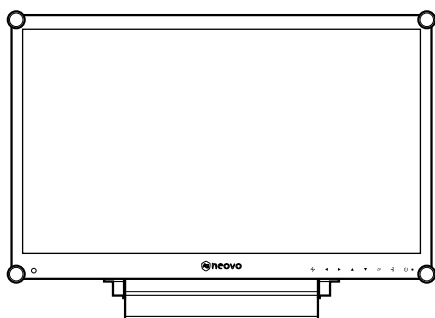

Guide de démarrage rapide



Adaptateur secteur

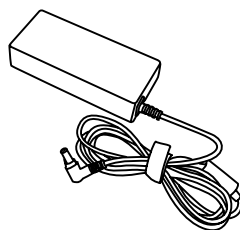

Cordon d'alimentation

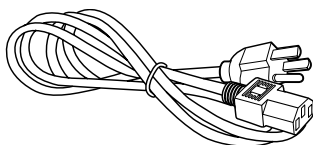

Câble VGA

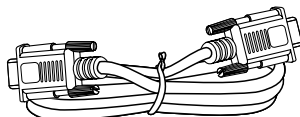

Câble audio

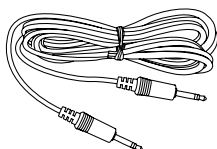

Carte de garantie

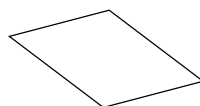

Remarque :

Utilisez exclusivement l'adaptateur d'alimentation fourni :

- ◆ Lite-on Technology Corporation
N° du modèle : PA-1041-81
Tension : 12V/3,33A

Remarque :

- ◆ Les images servent uniquement de référence. Les éléments fournis peuvent varier.

DESCRIPTION DU PRODUIT

1.2 Préparations pour une installation murale

1.2.1 Montage mural

1 Enlevez le support de la base.

Voir la procédure ci-dessous.

2 Montez l'écran LCD au mur.

Vissez le support en utilisant les trous VESA à l'arrière de l'écran LCD.

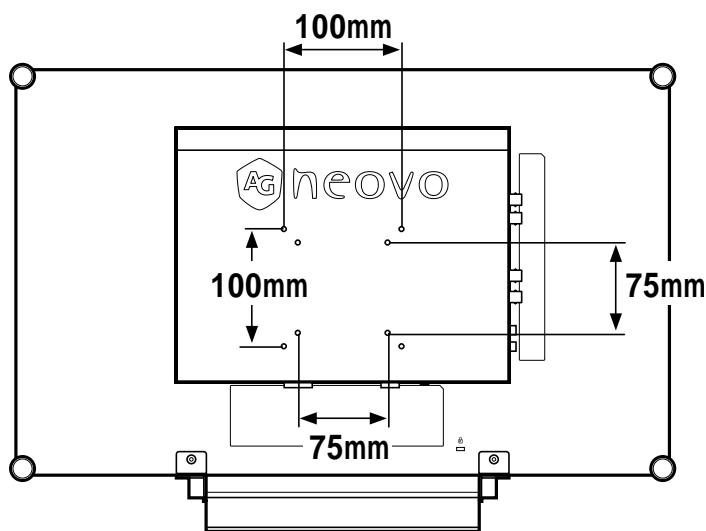

Note :

Pour protéger le panneau en verre, posez une serviette ou un chiffon doux par terre avant de poser l'écran LCD.

1.2.2 Enlever le support de la base

- 1 Posez l'écran LCD, face à terre, sur une surface plate et douce.
- 2 Enlevez les quatre vis attachant le support de base de l'écran LCD.
- 3 Enlevez le support de la base.
- 4 Resserrez les quatre vis.

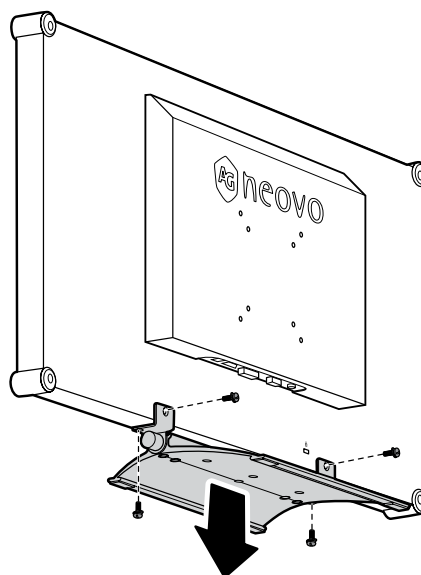

Remarque :

Prenez des mesures appropriées pour éviter que l'écran LCD ne puisse tomber et blesser ou causer des dommages à l'écran, par ex. en cas de tremblement de terre, etc.

- ◆ Utilisez uniquement le kit de montage mural 75 x 75 mm et 100 x 100 mm recommandés par AG Neovo.
- ◆ Attachez l'écran LCD sur un mur assez fort pour supporter le poids.

DESCRIPTION DU PRODUIT

1.3 Description de l'écran LCD

1.3.1 Vue de devant et boutons du pavé

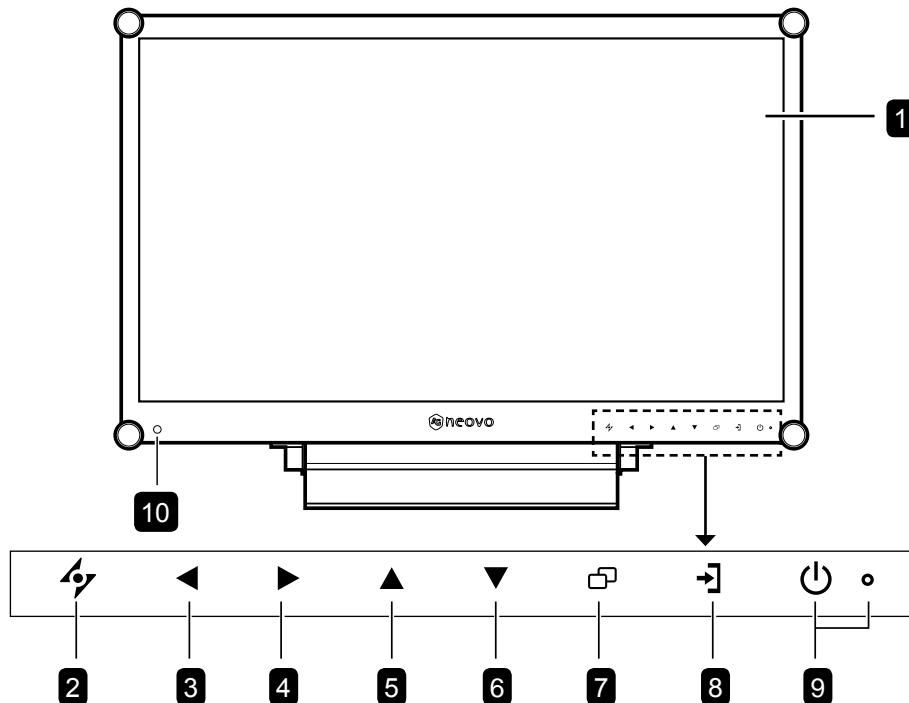

1 Écran d'affichage

L'écran d'affichage LCD vient avec un verre optique NeoV™.

2 AUTO : Touche de raccourci : Avec une source de signal VGA, appuyez pour faire un ajustement auto.

- Dans le menu de sélection OSD, appuyez pour fermer le menu OSD ou quitter un sous-menu.

3 GAUCHE : Touche de raccourci : Volume -

- Appuyez pour afficher l'écran du volume. Appuyez une nouvelle fois pour diminuer le volume.
- Dans le menu de sélection OSD, appuyez pour sélectionner une option ou ajuster les réglages.

4 DROITE : Touche de raccourci : Rapport L/H

- Appuyez pour augmenter le volume.
- Dans le menu de sélection OSD, appuyez pour sélectionner une option, ajuster les réglages ou accéder au sous-menu.

5 HAUT : Touche de raccourci : Geler l'écran

- Dans le menu de sélection OSD, appuyez pour sélectionner une option ou ajuster les réglages.

6 BAS : Touche de raccourci : Mode Image

- Dans le menu de sélection OSD, appuyez pour sélectionner une option ou ajuster les réglages.

7 MENU : Appuyez pour afficher/masquer le menu OSD.

8 SOURCE : Appuyez pour sélectionner la source d'entrée du signal.

9 Voyant DEL/ALIMENTATION : Appuyez pour allumer ou éteindre l'appareil.

Vert - Sous tension
Orange - Mode Veille
Éteint - Hors tension

10 Capteur EcoSmart : Détecte les conditions de lumière ambiante et ajuste automatiquement les niveaux de luminosité. Référez-vous à la page 35 "ECO SMART" pour plus d'informations.

DESCRIPTION DU PRODUIT

1.3.2 Vue arrière

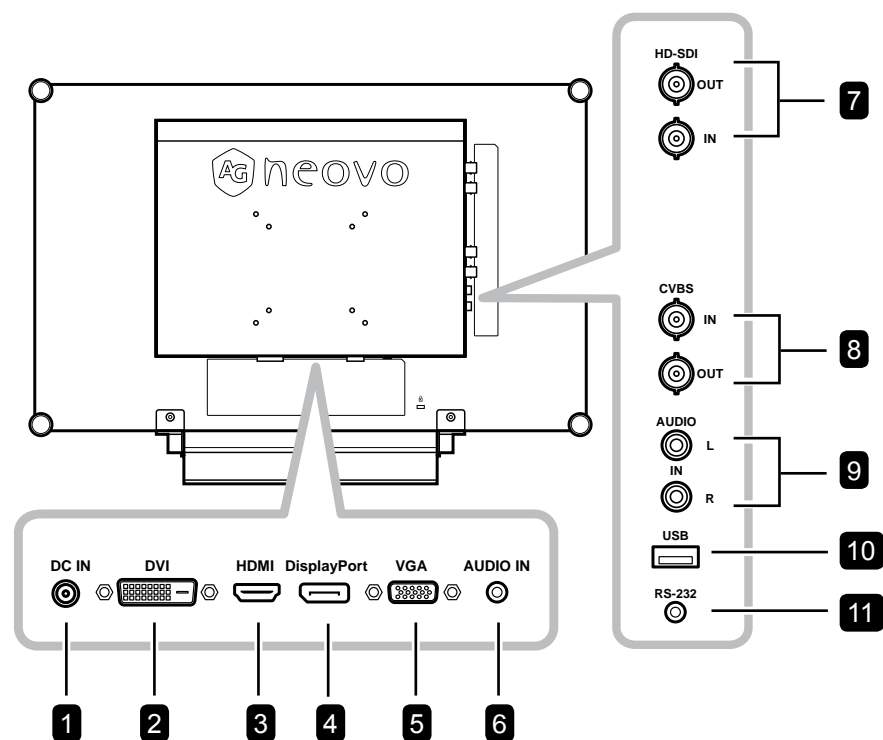

1 Prise d'alimentation CC

Utilisé pour brancher l'adaptateur secteur.

2 Connecteur DVI

Utilisé pour connecter un PC avec un câble DVI pour un signal d'entrée numérique

3 Connecteur HDMI

Utilisé pour brancher un appareil à l'aide d'un câble HDMI pour un signal d'entrée numérique.

4 Connecteur DisplayPort

Utilisé pour connecter un PC ou un appareil vidéo avec un câble DisplayPort pour un signal d'entrée numérique.

5 Connecteur VGA

Utilisé pour connecter un PC avec un câble VGA pour le signal d'entrée analogique

6 Port audio

Utilisé pour brancher un câble audio connecté à l'entrée audio d'un PC

7 Connecteurs d'entrée/sortie vidéo HD-SDI

Utilisé pour brancher le câble SDI pour le signal d'entrée/sortie SDI.

8 Connecteurs d'entrée/sortie vidéo COMPOSITE

Utilisé pour brancher les câbles composites pour le signal d'entrée/sortie CVBS.

9 Connecteurs d'entrée/sortie audio COMPOSITE

Utilisé pour brancher les câbles composites pour le signal d'entrée/sortie CVBS.

10 Connecteur USB (pour la mise à jour du firmware)

Utilisé pour connecter un dispositif de stockage compatible USB pour les mises à jour du firmware.

11 Connecteur RS-232

Utilisé pour brancher un câble RS-232 pour l'entrée/sortie réseau pour la fonction de boucle.

CHAPITRE 2 : FAIRE LES BRANCHEMENTS

2.1 Connexion de l'alimentation

- 1 Branchez le cordon d'alimentation sur l'adaptateur secteur.
- 2 Branchez l'adaptateur secteur sur la prise d'alimentation CC au dos de votre écran LCD.
- 3 Branchez la fiche du cordon d'alimentation sur une prise de courant ou une source d'alimentation.

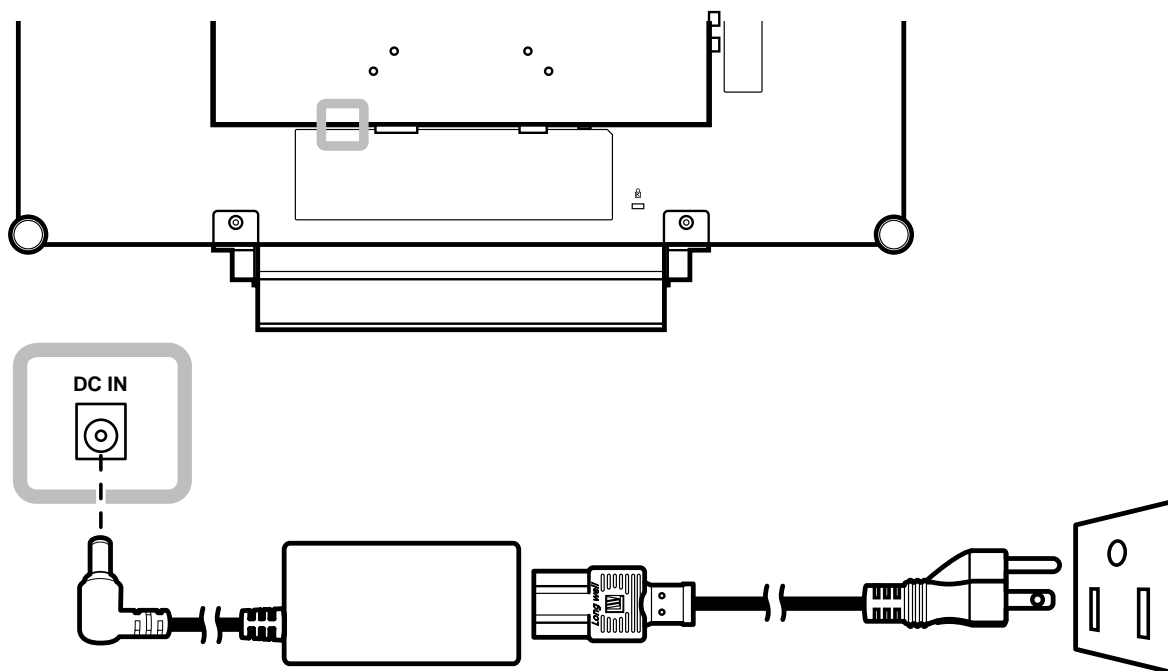

Attention :

- ◆ Assurez vous que l'écran LCD n'est pas connecté à la prise de courant avant de faire des connexions. Le branchement des câbles lorsque l'écran est sous tension peut poser un risque de choc électrique ou de blessure.



Attention :

- ◆ Lorsque vous débranchez le cordon d'alimentation, tenez la fiche et non le cordon. Ne tirez jamais le cordon.

FAIRE LES BRANCHEMENTS

2.2 Connexion des sources de signal d'entrée

2.2.1 Connexion d'un ordinateur

Avec des câbles VGA

Branchez une extrémité d'un câble D-sub sur le connecteur VGA de l'écran LCD et l'autre extrémité sur le connecteur D-sub d'un ordinateur.

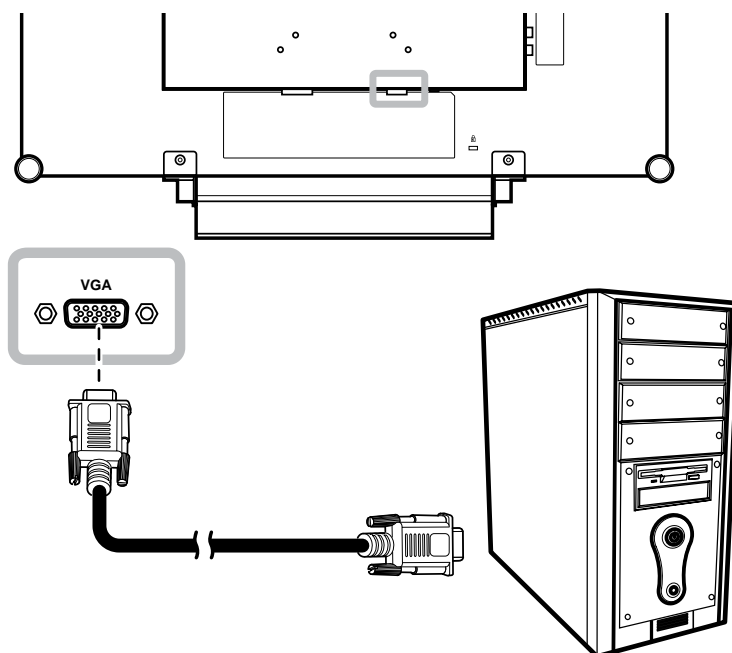

Avec des câbles DVI

Branchez une extrémité d'un câble DVI sur le connecteur DVI de l'écran LCD et l'autre extrémité sur le connecteur DVI d'un ordinateur.

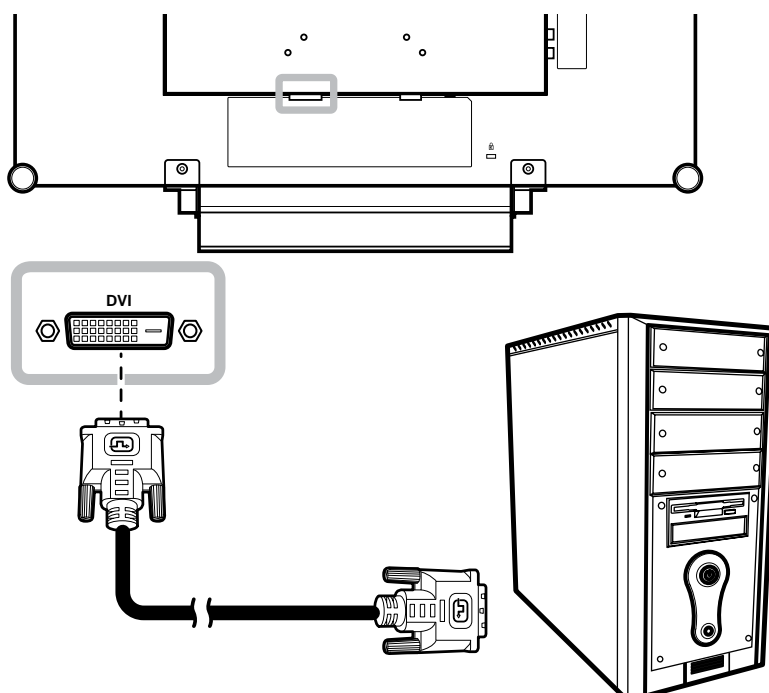

FAIRE LES BRANCHEMENTS

Avec des câbles RS-232

Branchez une extrémité d'un câble RS-232 sur le connecteur RS-232 de l'écran LCD et l'autre extrémité sur le connecteur RS-232 d'un ordinateur.

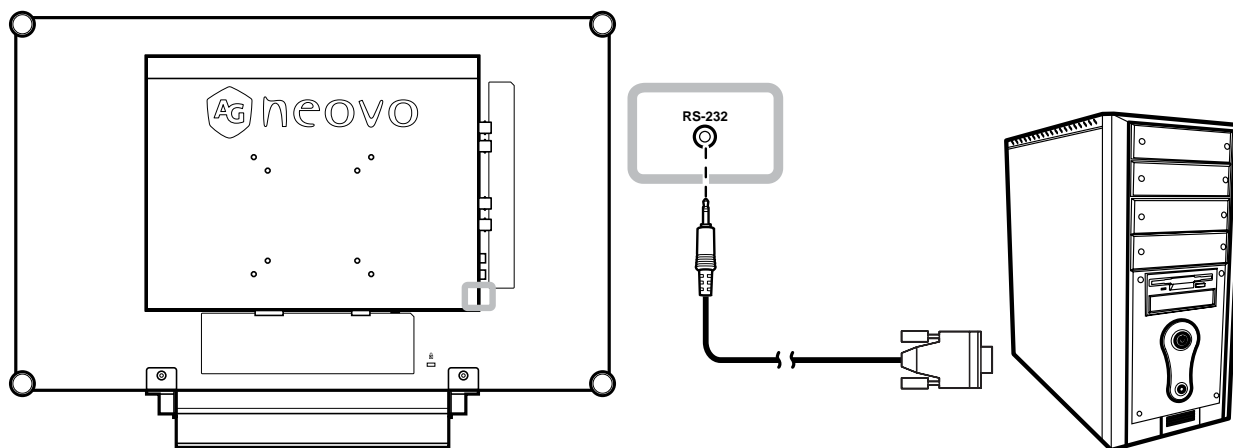

Connexion d'un appareil audio

Branchez une extrémité d'un câble audio sur le port d'entrée audio de l'écran LCD et l'autre extrémité sur le port de sortie audio de l'ordinateur.

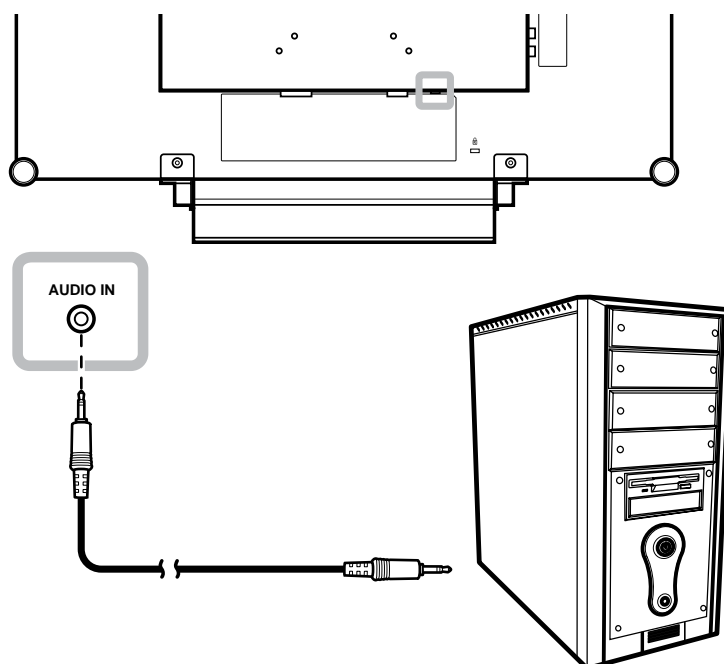

FAIRE LES BRANCHEMENTS

2.2.2 Connexion d'un appareil photo/vidéo

Avec des câbles CVBS

Branchez une extrémité d'un câble CVBS sur le connecteur COMPOSITE IN de l'écran LCD et l'autre extrémité sur le connecteur COMPOSITE OUT de votre appareil.

Pour l'entrée audio, branchez un câble RCA sur la prise d'entrée audio de l'écran LCD et sur la prise de sortie audio de votre appareil.

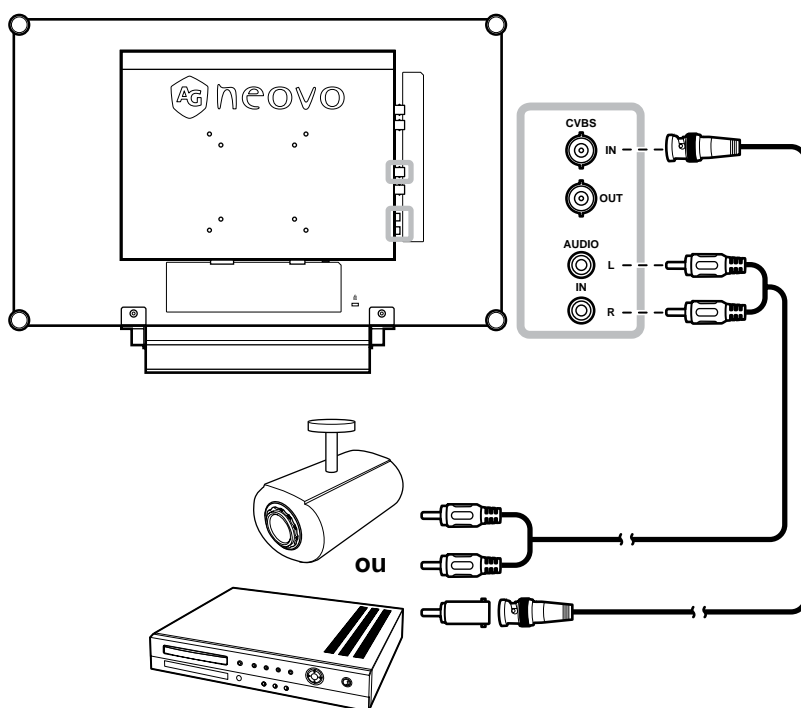

Utilisation des câbles SDI

Branchez une extrémité d'un câble SDI sur le connecteur SDI de l'écran LCD et l'autre extrémité sur le connecteur SDI de votre appareil.

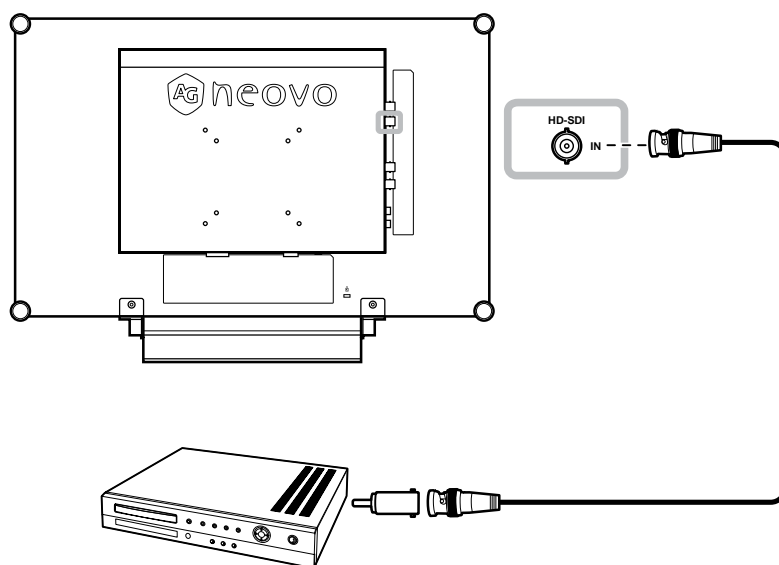

FAIRE LES BRANCHEMENTS

Avec des câbles HDMI

Branchez une extrémité d'un câble HDMI sur le connecteur HDMI de l'écran LCD et l'autre extrémité sur le connecteur HDMI de votre appareil.

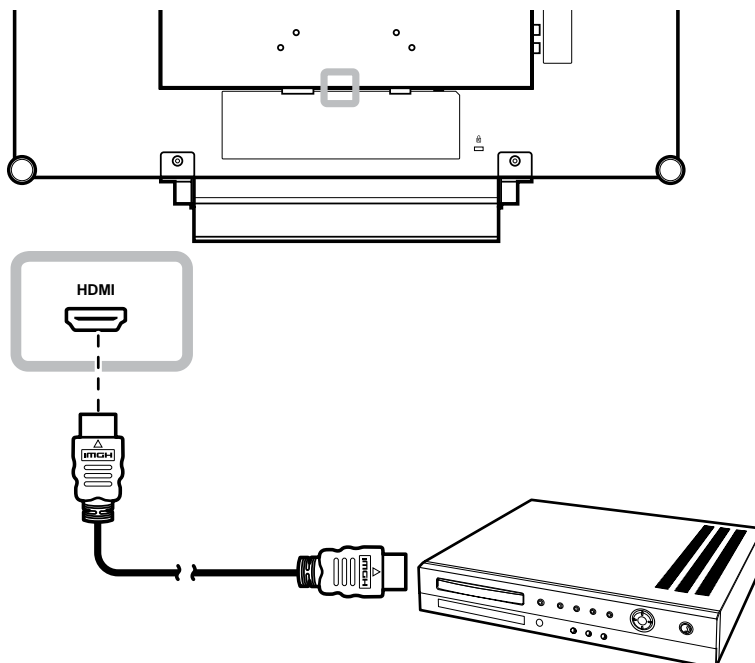

Utilisation des câbles DisplayPort

Branchez une extrémité d'un câble DisplayPort sur le connecteur DisplayPort de l'écran LCD et l'autre extrémité sur le connecteur DisplayPort de votre appareil.

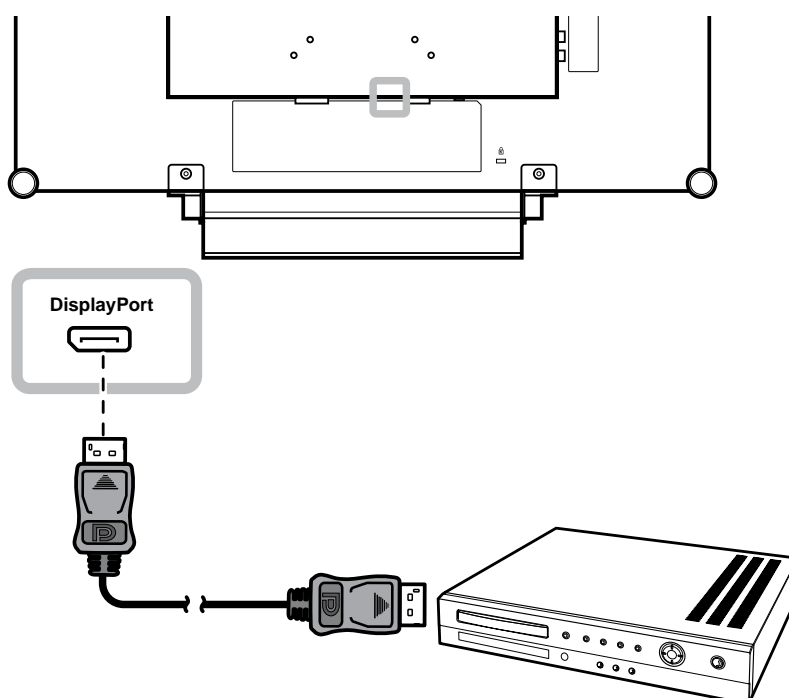

FAIRE LES BRANCHEMENTS

2.3 Connexion d'un dispositif de stockage USB (pour mise à jour du firmware)

Effectuez l'une des opérations suivantes pour connecter un dispositif de stockage USB au connecteur USB de l'écran LCD :

- Connectez le dispositif de stockage USB directement au connecteur USB de l'écran LCD (comme illustré ci-dessous).
- Branchez une extrémité d'un câble USB sur le connecteur USB du moniteur LCD et l'autre extrémité sur le connecteur USB du dispositif de stockage.

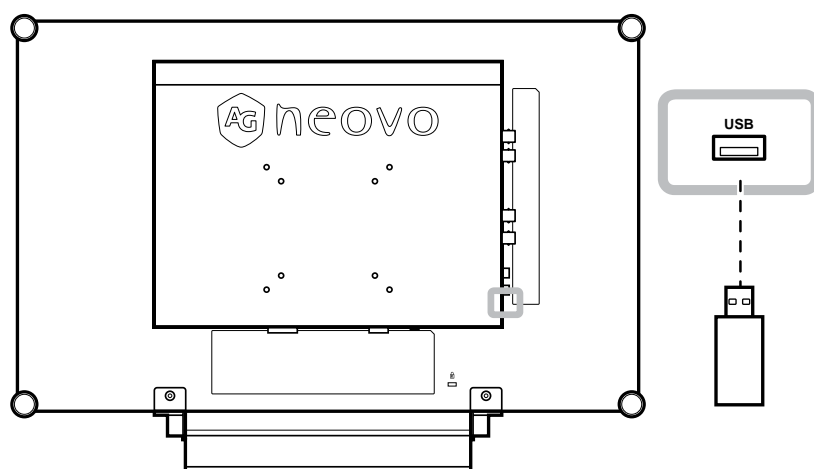

CHAPITRE 3 : UTILISATION DE L'ÉCRAN LCD

3.1 Mise sous tension

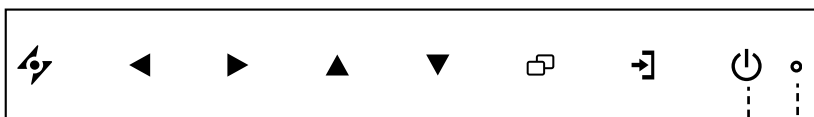

Bouton **ALIMENTATION**
voyant **DEL**

1 Branchez la fiche du cordon d'alimentation sur une prise de courant ou une source d'alimentation.

2 Appuyez sur le bouton **ALIMENTATION** pour allumer l'écran LCD.

Le voyant DEL s'allume en VERT.

Lorsque l'écran LCD est allumé, appuyez sur le bouton **ALIMENTATION** pour éteindre l'écran LCD.

Le voyant DEL s'éteint.

3.2 Sélection de la source d'entrée du signal



Bouton **SOURCE**.....

Appuyez sur le bouton **→]** pour sélectionner la source d'entrée de signal.

Remarque :

- ◆ L'écran LCD consomme toujours de l'énergie tant que le cordon d'alimentation est branché sur la prise de courant. Débranchez le cordon d'alimentation si vous voulez couper complètement l'alimentation.

Notes :

- ◆ Une fois que vous avez sélectionné une source d'entrée de signal, le message de source d'entrée de signal apparaît rapidement sur l'écran.

Par exemple, si vous sélectionnez CVBS, le message suivant s'affichera.



- ◆ Si la source d'entrée de signal sélectionnée n'est pas connectée à l'écran LCD ou est éteinte, le message 'Aucun signal' s'affichera sur l'écran.



- ◆ Si le réglage de la résolution ou de la carte graphique de l'ordinateur connecté est trop élevé, le message 'source hors de plage' s'affichera.



UTILISATION DE L'ÉCRAN LCD

3.3 Réglage du volume

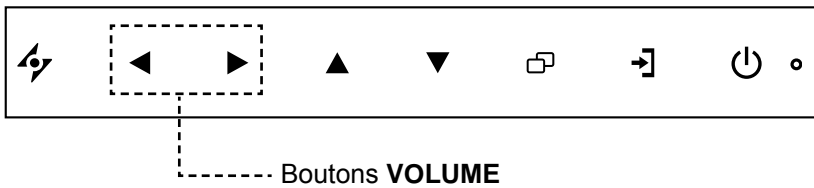

- 1 Appuyez sur le bouton ◀ pour faire apparaître la barre de volume.



- 2 Appuyez sur le bouton ▶ pour augmenter le volume ou sur le bouton ◀ pour diminuer le volume.

3.3.1 Désactivation du son

Appuyez simultanément sur les boutons ◀ et ▶ pour désactiver ou activer le son.

3.4 Verrouillage du menu OSD

Verrouillez le menu OSD pour protéger l'écran LCD contre les utilisateurs non autorisés ou contre les appuis accidentels sur les boutons du panneau de contrôle

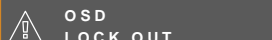
Pour verrouiller le menu OSD, appuyez pendant au moins 5 secondes sur les boutons du panneau de contrôle indiqués ci-dessous ou jusqu'à ce que le message  apparaisse.

Lorsque le menu OSD est verrouillé, aucun des boutons de contrôle ne marchera.

Type de verrouillage de l'OSD	Opération de verrouillage	Opération de déverrouillage
Verrouiller tous les boutons	Appuyez sur les boutons ▶, ▲, et ▼ et maintenez-les enfoncés pendant 5 secondes.	Appuyez sur les boutons ▶, <▲ et < ▼ et maintenez-les enfoncés pendant 5 secondes ou jusqu'à ce que le menu OSD s'affiche.
Verrouiller tous les boutons sauf le bouton ALIMENTATION .	Appuyez sur les boutons ◀, ▲, et ▼ et maintenez-les enfoncés pendant 5 secondes.	Appuyez sur les boutons ◀, <▲ et < ▼ et maintenez-les enfoncés pendant 5 secondes ou jusqu'à ce que le menu OSD s'affiche.

UTILISATION DE L'ÉCRAN LCD

3.5 Utiliser la fonction GELER

La fonction GELER vous permet de geler l'image de l'écran mais de continuer la lecture en temps réel jusqu'à ce que l'image soit 'dégelée'.

Appuyez sur le bouton  pour activer la fonction Geler l'écran, le message Geler l'écran s'affiche sur l'écran.



Appuyez à nouveau sur le bouton  pour désactiver la fonction Geler l'écran.

L'image de l'écran affichera alors l'image de la lecture en temps réel, lorsque vous désactivez la fonction Geler l'écran.



3.6 Utilisation de la fonction de réglage auto

La fonction de réglage auto ajuste automatiquement l'écran LCD en appliquant les réglages optimaux, y compris la position horizontale, la position verticale, l'horloge et la phase.

Appuyez sur le bouton  pour faire un réglage auto.

Le message de réglage auto s'affichera sur l'écran.



Pendant le réglage auto, l'écran clignotera légèrement pendant quelques secondes.

Lorsque le message disparaît, le réglage auto est terminé.

Remarque :



- ◆ la fonction GELER n'est disponible qu'avec les signaux d'entrée vidéo.

Remarque :

- ◆ La fonction de réglage auto n'est disponible qu'avec les signaux d'entrée VGA.
- ◆ Il est recommandé d'utiliser la fonction de réglage auto lorsque vous utilisez l'écran la première fois ou après avoir changé la fréquence de l'écran.

CHAPITRE 4 : MENU A AFFICHAGE SUR L'ÉCRAN

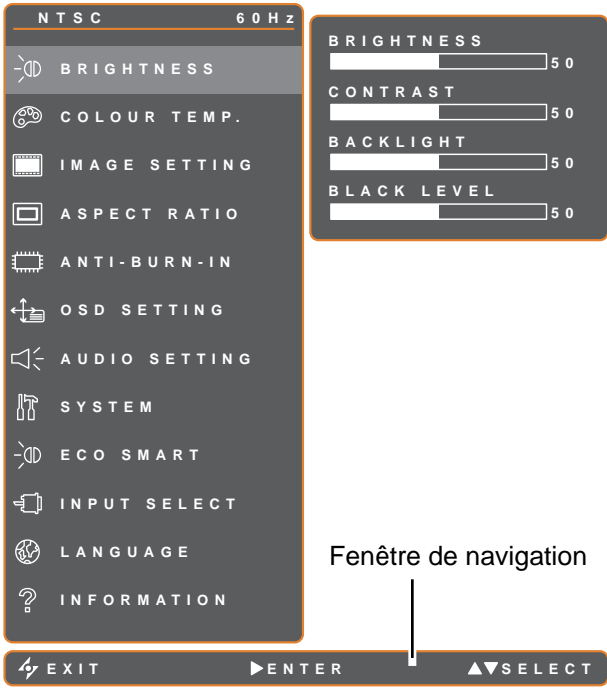
4.1 Utilisation du menu OSD

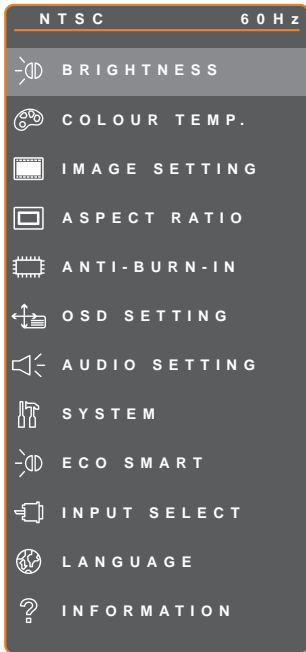
		Opération
1	Ouvrir l'écran du menu principal  <p>Fenêtre de navigation</p>	Appuyez sur  .
2	Sélectionner le menu. 	<ol style="list-style-type: none">1 Appuyez sur les boutons ▲ ou ▼ .2 Appuyez sur le bouton ► pour ouvrir le sous-menu.

MENU A AFFICHAGE SUR L'ÉCRAN

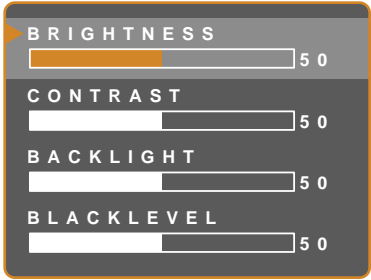
		Opération
<p>3 Sélectionner un élément du sous-menu.</p>  <p>L'élément indiqué en surbrillance, avec une flèche orange, indique le sous-menu actif.</p>	<p>Appuyez sur le bouton ▲ ou ▼.</p>	
<p>4 Changer les réglages.</p>	<p>Appuyez sur le bouton ◀ ou ▶.</p>	
<p>5 Quitter le sous-menu.</p>	<p>Appuyez sur ⚡ ou □ pour retourner au menu précédent.</p>	
<p>6 Fermer la fenêtre de l'OSD.</p>	<p>Appuyez de nouveau sur ⚡ ou □.</p>	

Lorsque vous modifiez des réglages, tous les changements seront automatiquement enregistrés lorsque vous :

- Allez dans un autre menu.
- Fermez le menu OSD.
- Attendez jusqu'à ce que le menu OSD se ferme automatiquement.

Remarque : La disponibilité de certaines options du menu dépend du signal de la source d'entrée. Si le menu n'est pas disponible, il sera désactivé et grisé.

MENU A AFFICHAGE SUR L'ÉCRAN

4.2 Structure du menu OSD

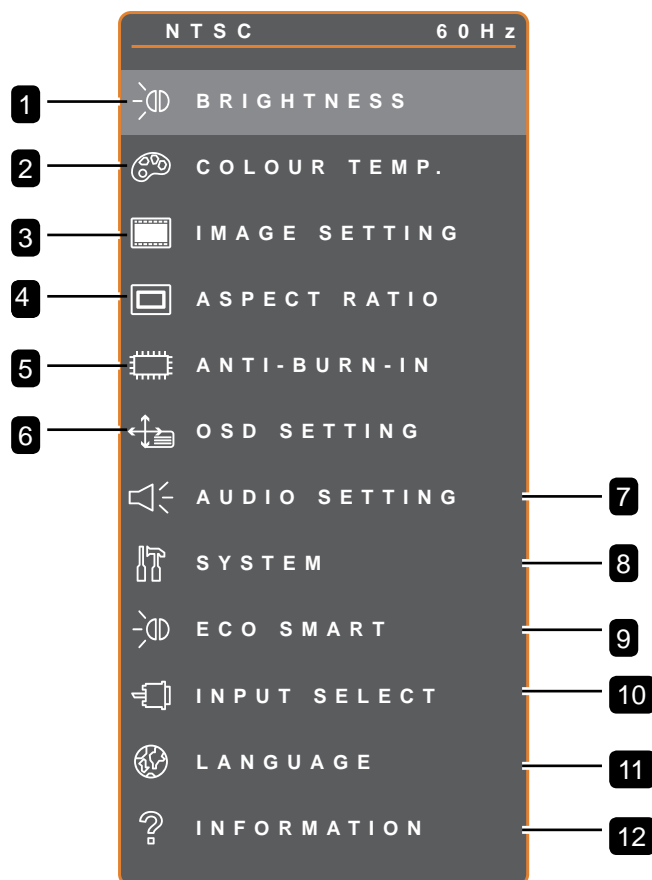

Menu principal	Sous-menu	Remarques
1. LUMINOSITÉ	<ul style="list-style-type: none"> • LUMINOSITÉ • CONTRASTE • RÉTROÉCLAIRAGE • NIVEAU DE NOIR 	Référez vous aux pages 23-24.
2. TEMP. DE COULEUR	<ul style="list-style-type: none"> • NEUTRE • CHAUD • FROID • UTILISATEUR • COULEUR AUTO 	Référez vous à la page 25.

MENU A AFFICHAGE SUR L'ÉCRAN

Menu principal	Sous-menu	Remarques
3. RÉGLAGE DE L'IMAGE	<ul style="list-style-type: none"> • NETTETÉ • SATURATION • TEINTE • GAMMA • GAMME DE COULEURS • RÉDUCTION DU BRUIT • MODE IMAGE • POSITION H. • POSITION V. • PHASE • HORLOGE 	Référez vous aux pages 26-28.
4. RAPPORT L/H	<ul style="list-style-type: none"> • COMPLÈTE • RÉEL • NATIF • ZOOM • SURBALAYAGE 	Référez vous à la page 29.
5. ANTI-BRÛLURE	<ul style="list-style-type: none"> • ACTIVER • INTERVALLE (HEURES) • MODE 	Référez vous à la page 30.
6. RÉGLAGES OSD	<ul style="list-style-type: none"> • TRANSPARENCE • POSITION H. OSD • POSITION V. OSD • DURÉE DE L'OSD 	Référez vous à la page 31.
7. RÉGLAGES AUDIO	<ul style="list-style-type: none"> • VOLUME • AUDIO • SOURCE 	Référez vous à la page 32.
8. SYSTÈME	<ul style="list-style-type: none"> • ÉCONOMIE D'ÉNERGIE • DÉTECTION DE LA SOURCE • DDC/CI • DCR • ÉCRAN BLEU • INFORMATIONS SIGNAL • HDMI CEC • LOGO • DEL • ID MONITEUR • RAPPEL 	Référez vous aux pages 33-34.

MENU A AFFICHAGE SUR L'ÉCRAN

Menu principal	Sous-menu	Remarques
9. ECO SMART	<ul style="list-style-type: none"> • ACTIVER • MODE • NIVEAU 	Référez vous à la page 35.
10. SÉLECTION DE L'ENTRÉE	<ul style="list-style-type: none"> • VGA • DVI • HDMI • DP • CVBS • SDI 	Référez vous à la page 36.
11. LANGUE	CHOISIR LA LANGUE DE L'OSD : EN / FR / DE / ES / IT / PY / RO / PL / CS / NL / 簡中 / 繁中	
12. INFORMATION	Affiche les informations de réglage comme l'Entrée, la Résolution, la Fréquence horizontale et verticale, le Mode de synchronisation et la Version du firmware.	

CHAPITRE 5 : RÉGLAGE DE L'ÉCRAN LCD

5.1 Luminosité



1. Appuyez sur pour ouvrir la fenêtre du menu OSD.
2. Sélectionnez le menu **LUMINOSITÉ** puis appuyez sur le bouton .
3. Appuyez sur le bouton ou pour sélectionner une option.

Élément	Fonction	Opération	Plage
LUMINOSITÉ	Ajuste la luminance de l'image de l'écran.		
CONTRASTE	Ajuste le degré de différence entre le niveau noir et le niveau blanc.		
RÉTROÉCLAIRAGE	Ajuste la luminance de l'image de l'écran. Remarque : Cette option du menu n'est pas disponible si la fonction ECO SMART est activée.	Appuyez sur le bouton ou pour ajuster la valeur.	0 à 100
NIVEAU DE NOIR	Ajuste le niveau de noir de l'image à l'écran. Une faible luminosité intensifie le noir. Remarque : Cette option du menu n'est pas disponible si la source d'entrée est VGA ou DVI.		

Consultez les illustrations de comparaison en page 24.

RÉGLAGE DE L'ÉCRAN LCD

	Réglage d'origine	Réglage élevé	Réglage bas
LUMINOSITÉ			
CONTRASTE			
NIVEAU NOIR			

RÉGLAGE DE L'ÉCRAN LCD

5.2 Temp. couleur

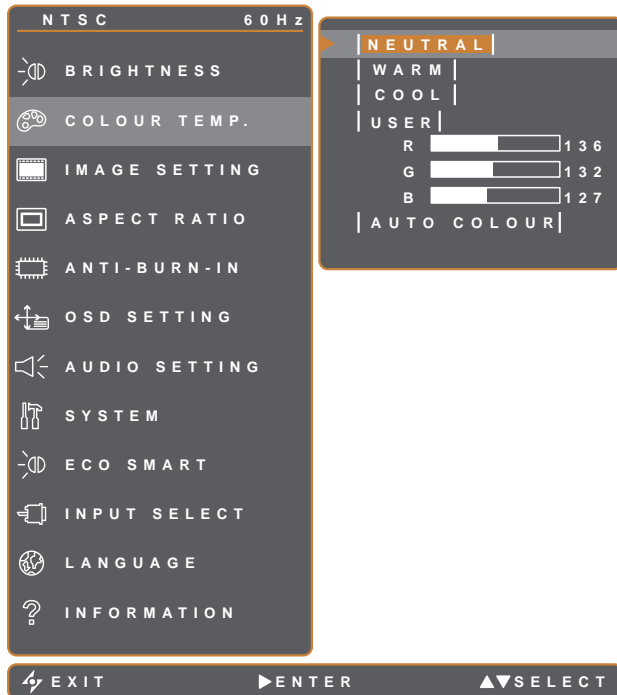

1. Appuyez sur pour ouvrir la fenêtre du menu OSD.
2. Sélectionnez le menu **TEMP. COULEUR** puis appuyez sur le bouton .
3. Appuyez sur le bouton ou pour sélectionner une option.

Élément	Fonction	Opération	Valeur
TEMP. DE COULEUR	Procure plusieurs réglages de couleurs	Appuyez sur le bouton ou pour sélectionner le réglage.	NEUTRE CHAUD FROID UTILISATEUR COULEUR AUTO
	<p>Le paramètre de couleur peut être réglé sur :</p> <ul style="list-style-type: none"> • NEUTRE - Fréquemment utilisé pour les conditions d'éclairage normales. • CHAUD - Applique une teinte légèrement rougeâtre pour des couleurs plus chaudes. • FROID - Applique une teinte légèrement bleuâtre pour des couleurs plus froides. • UTILISATEUR - Permet à l'utilisateur de régler la température des couleurs en ajustant les réglages R, V, B en fonction des préférences. <ol style="list-style-type: none"> 1 Sélectionnez UTILISATEUR puis appuyez sur le bouton . 2 Appuyez sur le bouton ou pour choisir entre les options R, V, B. 3 Appuyez sur le bouton ou pour ajuster les valeurs entre 0 et 255. <p>Remarque : Appuyez sur RAPPEL pour restaurer le réglage par défaut des couleurs.</p> • COULEUR AUTO - Ajuste automatiquement la balance du blanc et les réglages des couleurs. <ol style="list-style-type: none"> 1 Sélectionnez COULEUR AUTO. 2 Appuyez sur le bouton pour activer la fonction de couleur auto. <p>Remarque : Cette option du menu n'est disponible que si la source d'entrée est VGA.</p> 		

RÉGLAGE DE L'ÉCRAN LCD



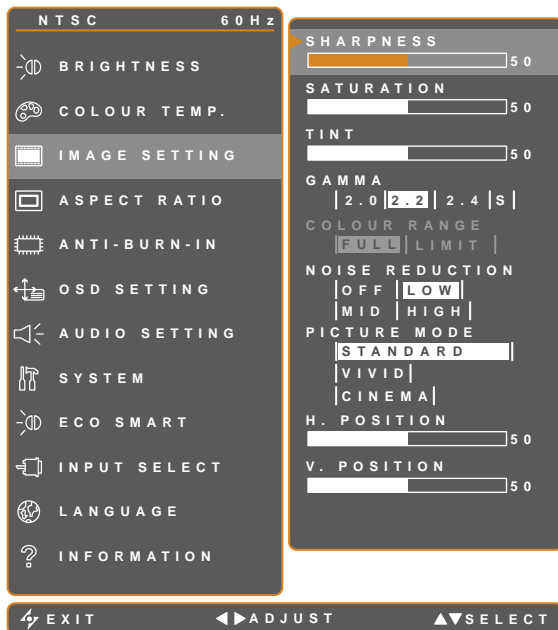

5.3 Réglages d'image

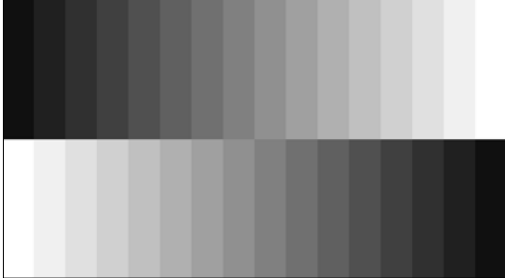

1. Appuyez sur pour ouvrir la fenêtre du menu OSD.
2. Sélectionnez le menu **RÉGLAGES D'IMAGE**, puis appuyez sur le bouton .
3. Appuyez sur le bouton ou pour sélectionner une option.

Élément	Fonction	Opération	Plage
NETTETÉ	Ajuste la clarté et le focus de l'image de l'écran.	Appuyez sur le bouton ou pour ajuster la valeur.	0 à 100
SATURATION	Ajuste la saturation des couleurs.		
TEINTE	Ajuste la teinte des couleurs.		
GAMMA	Ajuste le réglage non linéaire pour la luminance et le contraste de l'image.	Appuyez sur le bouton ou pour sélectionner le réglage.	2,0
			2,2
			2,4
			S
	<p>Gamma d'affichage 2.0 Gamma d'affichage 2.2 Gamma d'affichage 2.4 Gamma d'affichage S</p>		

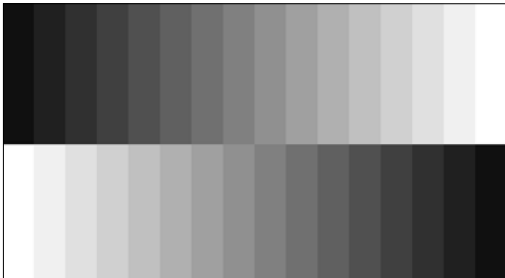
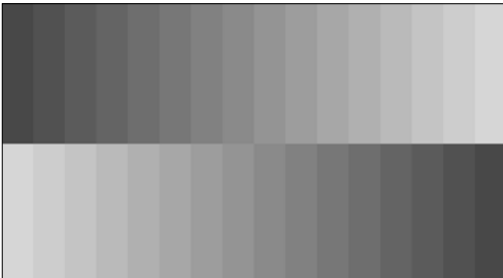
RÉGLAGE DE L'ÉCRAN LCD

Élément	Fonction	Opération	Plage	
GAMME DE COULEURS	Ajuste les niveaux de noir et de blanc pour la vidéo. Remarque : Cette option du menu n'est disponible que si la source d'entrée est HDMI ou DP.	Appuyez sur le bouton ◀ ou ▶ pour sélectionner le réglage.	COMPLÈTE LIMITE	
	Source de signal provenant du PC - Signal PC à l'état de gamme complète (Échelle de gris 0-255) :			
				
	Gamme de couleurs de l'OSD du moniteur : Complète * <i>Veillez sélectionner</i>	Gamme de couleurs de l'OSD du moniteur : Limite		
GAMME DE COULEURS	Source de signal provenant de la Vidéo - Signal Vidéo à l'état de gamme limitée (Échelle de gris 16-235) :			
				
	Gamme de couleurs de l'OSD du moniteur : Limite * <i>Veillez sélectionner</i>	Gamme de couleurs de l'OSD du moniteur : Complète		
	RÉDUCTION DU BRUIT	Ajuste la réduction du bruit pour réduire le bruit des images. Cela aide à donner des images plus nettes.	Appuyez sur le bouton ◀ ou ▶ pour sélectionner le réglage.	DÉSACTIVÉ BASSE MOY ELEVÉE
				
Réduction du bruit désactivée		Réduction du bruit activée		
MODE IMAGE	Sélectionne un paramètre de mode d'image prédéfini.	Appuyez sur le bouton ◀ ou ▶ pour sélectionner le réglage.	STANDARD VIF CINÉMA	

RÉGLAGE DE L'ÉCRAN LCD

Élément	Fonction	Opération	Plage
POSITION H (Position horizontale)	Déplace l'image de l'écran vers la gauche ou la droite.	Appuyez sur le bouton ◀ ou ▶ pour ajuster la valeur.	0 à 100
POSITION V (Position verticale)	Déplace l'image de l'écran vers le haut ou le bas.		
PHASE	Ajuste la synchronisation de la phase avec le signal vidéo. Remarque : Cette option du menu n'est disponible que si la source d'entrée est VGA.		
HORLOGE	Ajuste la synchronisation de la fréquence avec le signal vidéo. Remarque : Cette option du menu n'est disponible que si la source d'entrée est VGA.		

* Le fonctionnement de chaque élément peut varier sur les différentes sources d'entrée dans différents modes d'image.

Mode Image	Élément	VGA	DVI	VIDÉO/ HD	S-VIDEO	HDMI	SDI	DP
STANDARD	NETTETÉ	V	V	V	V	V	V	V
	SATURATION	X	X	V	V	X	V	X
	TEINTE	X	X	V	V	X	V	X
	GAMMA	V	V	V	V	V	V	V
	GAMME DE COULEURS	X	X	X	X	X	V	X
	RÉDUCTION DU BRUIT	X	X	V	V	X	V	X
	MODE IMAGE	V	V	V	V	V	V	V
	POSITION H.	V	V	V	V	V	V	V
	POSITION V.	V	V	V	V	V	V	V
	PHASE	V	X	X	X	X	X	X
HORLOGE	V	X	X	X	X	X	X	
VIF / CINÉMA	NETTETÉ	V	V	V	V	V	V	V
	SATURATION	V	V	V	V	V	V	V
	TEINTE	V	V	V	V	V	V	V
	RÉDUCTION DU BRUIT	V	V	V	V	V	V	V
	MODE IMAGE	V	V	V	V	V	V	V
	POSITION H.	V	V	V	V	V	V	V
	POSITION V.	V	V	V	V	V	V	V
	PHASE	V	X	X	X	X	X	X
HORLOGE	V	X	X	X	X	X	X	
VIF	GAMMA	2.2	2.2	2.2	2.2	2.2	2.2	2.2
	GAMME DE COULEURS	X	X	X	X	V	V	V
CINÉMA	GAMMA	S	S	S	S	S	S	S
	GAMME DE COULEURS	X	X	V	X	V	V	V

V Activer / X Désactiver

RÉGLAGE DE L'ÉCRAN LCD

5.4 Rapport L/H



1. Appuyez sur pour ouvrir la fenêtre du menu OSD.
2. Sélectionnez le menu **RAPPORT L/H**, puis appuyez sur le bouton .
3. Appuyez sur le bouton ou pour sélectionner une option.

Élément	Fonction	Opération	Valeur
RAPPORT L/H	Ajuste le format de l'image de l'écran.	Appuyez sur le bouton ou pour sélectionner le réglage.	COMPLÈTE RÉEL NATIF ZOOM
ZOOM H. (Zoom horizontal)	Ajuste le zoom horizontal. Remarque : Cette option du menu n'est disponible que si le paramètre Rapport L/H est réglé sur ZOOM .	Appuyez sur le bouton ou pour ajuster la valeur.	0 à 100
ZOOM V. (Zoom vertical)	Ajuste le zoom vertical. Remarque : Cette option du menu n'est disponible que si le paramètre Rapport L/H est réglé sur ZOOM .		
SURBALAYAGE	Ajuste le réglage du surbalayage pour corriger les bords d'écran rognés.		

* La fonction RAPPORT L/H peut varier sur chaque source d'entrée dans différents modes d'image.

Mode Image	VGA	DVI	VIDÉO/HD	S-VIDEO	HDMI	SDI	DP
STANDARD	X	X	V	V	X	V	V
VIF	V	V	V	V	V	V	V
CINÉMA	V	V	V	V	V	V	V

V Activer / X Désactiver

RÉGLAGE DE L'ÉCRAN LCD

5.5 Anti-brûlure

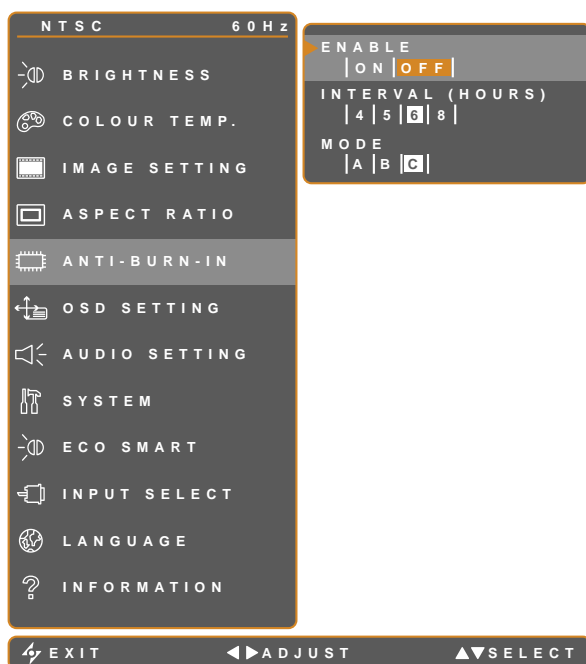





1. Appuyez sur pour ouvrir la fenêtre du menu OSD.
2. Sélectionnez le menu **ANTI-BRÛLURE**, puis appuyez sur le bouton .
3. Appuyez sur le bouton ou pour sélectionner une option.



Élément	Fonction	Opération	Valeur
ACTIVER	Pour activer ou désactiver la fonction Anti-brûlure.		ACTIVÉ DÉSACTIVÉ
INTERVALLE (HEURES)	Pour régler l'intervalle (en heures) de l'activation de la fonction Anti-brûlure.	Utilisez le bouton ou pour sélectionner le réglage.	4 5 6 8
MODE	Sélectionne le mode Anti-Brûlure.		A B C
	Le mode Anti-brûlure peut être réglé sur <ul style="list-style-type: none"> • A - Exécuter rapidement. • B - Plus lent mais plus précis que le mode A. • C - Le plus lent mais le mode Anti-brûlure le plus précis. 		

RÉGLAGE DE L'ÉCRAN LCD

5.6 Réglage de l'OSD



1. Appuyez sur  pour ouvrir la fenêtre du menu OSD.
2. Sélectionnez le menu **RÉGLAGE PIP**, puis appuyez sur le bouton .
3. Appuyez sur le bouton  ou  pour sélectionner une option.

Élément	Fonction	Opération	Plage
TRANSPARENCE	Règle le niveau de transparence de l'OSD.		
POSITION H. OSD (Position horizontale)	Déplace l'image de l'OSD vers la gauche ou la droite de l'écran	Appuyez sur le bouton  ou  pour ajuster la valeur.	0 à 100
POSITION V. OSD (Position verticale)	Déplace l'image de l'OSD vers le haut ou le bas de l'écran		
DURÉE DE L'OSD	Règle la durée d'affichage (en secondes) de l'écran OSD. Lorsque cette durée est finie, l'écran OSD se ferme automatiquement.		5 à 100

RÉGLAGE DE L'ÉCRAN LCD

5.7 Réglages audio



1. Appuyez sur pour ouvrir la fenêtre du menu OSD.
2. Sélectionnez le menu **RÉGLAGES AUDIO** puis appuyez sur le bouton .
3. Appuyez sur le bouton ou pour sélectionner une option.

Élément	Fonction	Opération	Plage / Valeur
VOLUME	Pour ajuster le volume du haut-parleur intégré. Remarque : Si le volume est ajusté mais que AUDIO est réglé sur DÉSACTIVÉ , aucun son ne sera émis par les enceintes.	Appuyez sur le bouton ou pour ajuster la valeur.	0 à 100
AUDIO	Pour allumer ou éteindre le son du haut-parleur.		ACTIVÉ DÉSACTIVÉ
SOURCE	Sélectionne la source audio pour le signal d'entrée PC ou Vidéo. Remarque : Cette option du menu n'est disponible que si la source d'entrée est HDMI ou SDI.	Appuyez sur le bouton ou pour sélectionner la valeur.	PC VIDEO

RÉGLAGE DE L'ÉCRAN LCD

5.8 Système

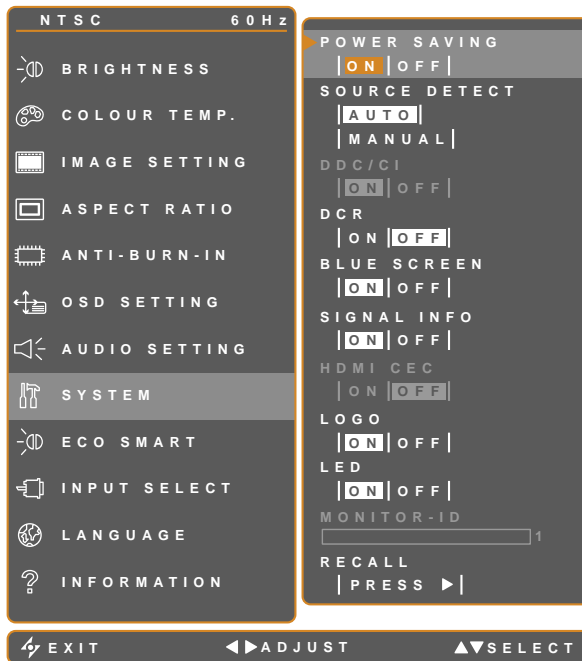

1. Appuyez sur pour ouvrir la fenêtre du menu OSD.
2. Sélectionnez le menu **SYSTÈME**, puis appuyez sur le bouton .
3. Appuyez sur le bouton ou pour sélectionner une option.

Élément	Fonction	Opération	Plage / Valeur
ÉCONOMIE D'ÉNERGIE	Active ou désactive le mode Économie d'énergie. Lorsque l'écran LCD entre en mode d'économie d'énergie, l'écran devient tout noir et le voyant DEL s'allume en ORANGE. Remarque : La durée avant activation du mode d'économie d'énergie varie en fonction du paramètre DÉTECTION DE LA SOURCE. Si DÉTECTION DE LA SOURCE est réglé sur AUTO , l'écran vérifie tous les signaux d'entrée avant de passer en mode économie d'énergie si aucun signal n'est détecté ; cette opération prend plus de temps. Si DÉTECTION DE LA SOURCE est réglé sur MANUEL , l'écran passe directement en mode économie d'énergie.	Appuyez sur le bouton ou pour sélectionner le réglage.	ACTIVÉ DÉSACTIVÉ
DÉTECTION DE LA SOURCE	Règle l'écran sur la détection automatique ou manuelle de la source du signal d'entrée.		AUTO MANUEL
DDC/CI	Active le protocole DDC/CI pour permettre aux utilisateurs de configurer le moniteur avec un logiciel, en utilisant deux fils du câble VGA, DVI, HDMI, SDI ou DP.		
DCR (Rapport dynamique de contraste)	Active la fonction DCR Cette fonction permet de régler automatiquement la luminosité et le contraste de l'image sur une plage de contraste haute vitesse et dynamique, comme pour l'affichage de films. La fonction DCR s'utilise lors d'un affichage en intérieur.		ACTIVÉ DÉSACTIVÉ

RÉGLAGE DE L'ÉCRAN LCD





Élément	Fonction	Opération	Plage / Valeur
ÉCRAN BLEU	Active ou désactive la fonction écran bleu. Si le paramètre est réglé sur ACTIVÉ , un écran bleu est affiché lorsqu'aucun signal n'est disponible.	Appuyez sur le bouton ◀ ou ▶ pour sélectionner le réglage.	ACTIVÉ DÉSACTIVÉ
INFORMATIONS SIGNAL	Active ou désactive l'affichage à l'écran des informations sur le signal.		
HDMI CEC	Active ou désactive la fonction HDMI CEC. Si le paramètre est réglé sur ACTIVÉ , vous pouvez contrôler l'appareil compatible HDMI CEC connecté sur le même statut sous tension ou hors tension. Remarque : Cette option du menu n'est disponible que si la source d'entrée est HDMI ou DP.		
LOGO	Active ou désactive la fonction logo. Si le paramètre est réglé sur ACTIVÉ , le logo AG Neovo est brièvement affiché une fois que l'écran est mis sous tension.		
DEL	Allume ou éteint le voyant DEL lors de l'utilisation du moniteur LCD.		
ID MONITEUR	Définit l'ID moniteur.	Appuyez sur le bouton ◀ ou ▶ pour définir l'ID.	0-255
Appeler	Utilisez pour réinitialiser tous les réglages sur les valeurs par défaut, sauf la Langue et la source d'entrée.	Appuyez sur le bouton ▶ pour exécuter la fonction.	



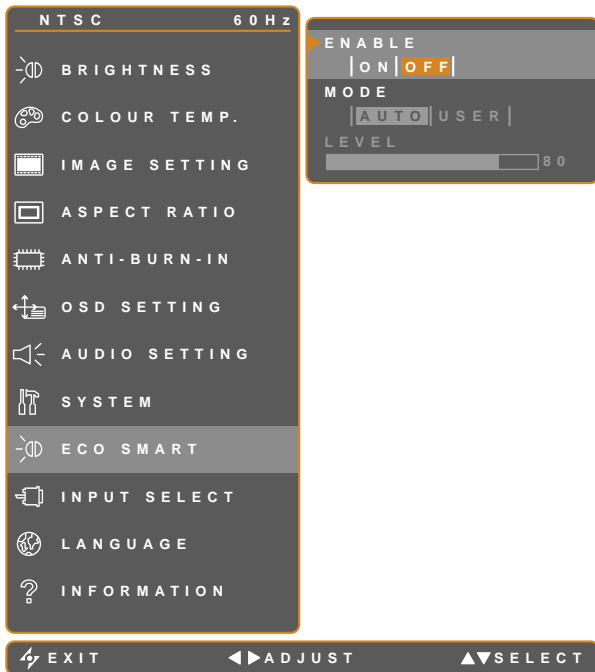

RÉGLAGE DE L'ÉCRAN LCD

5.9 EcoSmart

Avec le capteur EcoSmart intégré, les utilisateurs peuvent activer la fonction Eco Smart pour ajuster automatiquement la luminosité de l'écran LCD en fonction de l'éclairage ambiant. Cette fonction aide le confort des yeux et à optimiser l'économie d'énergie.







1. Appuyez sur  pour ouvrir la fenêtre du menu OSD.
2. Sélectionnez le menu **ECO SMART**, puis appuyez sur le bouton .
3. Appuyez sur le bouton  ou  pour sélectionner une option.

Élément	Fonction	Opération	Valeur
ACTIVER	Active ou désactive la fonction Eco Smart.	Appuyez sur le bouton  ou  pour sélectionner la valeur.	ACTIVÉ DÉSACTIVÉ
MODE	Règle le mode de luminosité auto. Le mode peut être réglé sur : <ul style="list-style-type: none"> • AUTO - Ce mode est le mode par défaut. La luminosité de l'écran LCD s'ajuste automatiquement en fonction de l'éclairage ambiant. • UTILISATEUR - Permet à l'utilisateur de régler manuellement la luminosité de l'écran LCD. 		AUTO UTILISATEUR
NIVEAU	Permet de régler le niveau de la luminosité LCD. Remarque : Cette option du menu n'est disponible que si le paramètre MODE est réglé sur UTILISATEUR .	Appuyez sur les boutons  ou  pour ajuster la valeur.	0 à 100

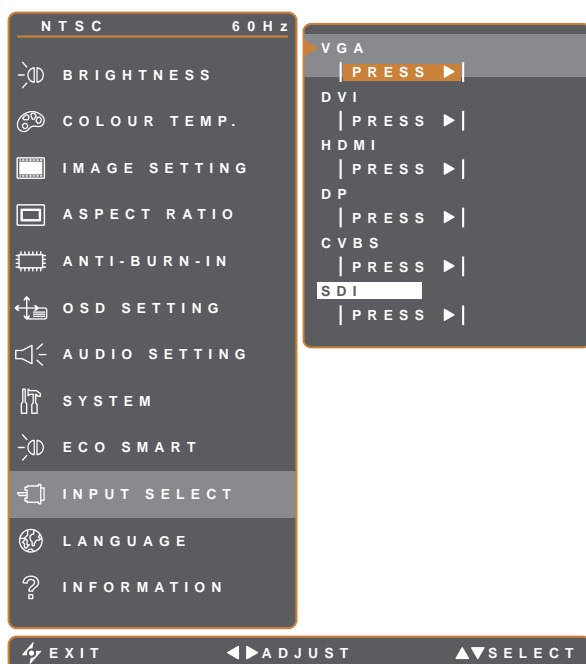
RÉGLAGE DE L'ÉCRAN LCD

5.10 Sélection de l'entrée









1. Appuyez sur  pour ouvrir la fenêtre du menu OSD.
2. Sélectionnez le menu **SÉLECTION DE L'ENTRÉE**, puis appuyez sur le bouton .
3. Appuyez sur le bouton  ou  pour sélectionner une option.

Élément	Fonction	Opération	Valeur
VGA	Règle VGA comme le signal de la source d'entrée.	Appuyez sur le bouton  pour sélectionner cette source de signal d'entrée.	-
DVI	Règle DVI comme le signal de la source d'entrée.		
HDMI	Sélectionne HDMI comme source du signal d'entrée.		
DP	Définit DP (DisplayPort) comme signal de la source d'entrée.		
CVBS	Définit CVBS en tant que signal de la source d'entrée.		
SDI	Règle SDI comme le signal de la source d'entrée.		

CHAPITRE 6 : ANNEXE

6.1 Messages d'avertissement

Messages d'avertissement	Cause	Solution
 INPUT SIGNAL OUT OF RANGE	La résolution ou la vitesse de rafraîchissement de la carte graphique de l'ordinateur est trop haute.	<ul style="list-style-type: none">• Changez la résolution ou la vitesse de rafraîchissement de la carte graphique.
 NO SIGNAL	L'écran LCD n'arrive pas à détecter le signal de la source d'entrée.	<ul style="list-style-type: none">• Vérifiez si la source d'entrée est ALLUMÉ.• Vérifiez si le câble du signal est correctement branché.• Vérifiez si les broches de la fiche du câble sont tordues ou endommagées.
 OSD LOCK OUT	L'OSD a été verrouillé par un utilisateur.	<ul style="list-style-type: none">• Déverrouillez l'OSD. Référez-vous à la page 16.
 MUTE	La fonction sourdine a été activée par l'utilisateur.	<ul style="list-style-type: none">• Désactivez la sourdine ou augmentez le volume. Référez-vous à la page 16.
 ANTI-BURN-IN ON	La fonction Anti-Burn-In a été activée par l'utilisateur.	<ul style="list-style-type: none">• Désactivez la fonction Anti-Burn-In. Référez-vous à la page 30.
 ANTI-BURN-IN OFF	La fonction Anti-Burn-In a été désactivée par l'utilisateur.	<ul style="list-style-type: none">• Activez la fonction Anti-Burn-In. Référez-vous à la page 30.

6.2 Dépannage

Problème	Causes possibles et solutions
<p>Aucune image.</p> <ul style="list-style-type: none"> Le voyant DEL est ETEINT. 	<ul style="list-style-type: none"> Vérifiez si l'écran LCD est ALLUMÉ. Vérifiez si l'adaptateur secteur est branché correctement sur l'écran LCD. Vérifiez si le cordon d'alimentation est branché sur une prise de courant.
<ul style="list-style-type: none"> Le voyant DEL est ORANGE. 	<ul style="list-style-type: none"> Vérifiez si l'ordinateur est ALLUMÉ. Vérifiez si l'ordinateur est en veille, faites bouger la souris ou appuyez sur une touche du clavier pour réveiller l'ordinateur.
La position de l'image est incorrecte.	<ul style="list-style-type: none"> Ajustez les réglages de POSITION H et de POSITION V. Consultez les RÉGLAGES D'IMAGE en page 28.
Le texte affiché est flou.	<ul style="list-style-type: none"> Avec une source VGA, pressez sur  du clavier pour ajuster automatiquement l'affichage. Ajustez les RÉGLAGES D'IMAGE, consultez la page 17.
Le menu OSD ne s'ouvre pas.	<ul style="list-style-type: none"> L'OSD est verrouillé. Pour déverrouiller l'OSD, consultez la page 16.
Des points rouges, bleus, verts ou blancs apparaissent sur l'écran.	<ul style="list-style-type: none"> Il y a des millions de micro-transistors dans cet écran LCD. Il est normal que quelques transistors soit endommagés et produisent des points. Ceci est normal et n'indique pas un problème.
Aucun son audio.	<ul style="list-style-type: none"> Vérifiez si le volume est réglé sur 0, consultez Muet en page 16. Vérifier si le réglage PARAMÈTRE AUDIO > AUDIO est sur ARRÊT (consultez la page 16). Avec une source VGA ou DVI, vérifiez les réglages audio de l'ordinateur. Pour l'entrée HDMI ou DP, sélectionnez la source d'entrée audio correcte, consultez la page 32.
Impossible de régler le rétroéclairage.	<ul style="list-style-type: none"> La fonction Eco Smart est activée. Réglez le paramètre ECO SMART > ACTIVER sur ARRÊT afin de désactiver la fonction Eco Smart, consultez la page 35.
L'image affichée semble déformée.	<ul style="list-style-type: none"> Réglez le rapport L/H, consultez la page 29.
De la buée s'est formée sur la surface ou à l'intérieur de l'écran LCD.	<ul style="list-style-type: none"> Cela se produit normalement lorsque l'écran LCD est déplacé d'un endroit froid à un endroit chaud. N'allumez pas l'écran LCD, attendez jusqu'à ce que la buée ait disparue.
De la buée s'est formée sur la surface de l'écran.	<ul style="list-style-type: none"> Cela est à cause de conditions humides. Cela est normal. La buée disparaîtra après quelques jours ou lorsque le temps change
Des ombres, causées par une image statique, restent visibles sur l'écran.	<ul style="list-style-type: none"> Eteignez l'écran LCD pendant les périodes prolongées d'inutilisation. Utilisez un économiseur d'écran ou une image noire et blanche pendant les périodes prolongées d'inutilisation.

6.3 Transport de l'écran LCD

Pour transporter l'écran LCD, pour le faire réparer ou le déplacer par exemple, remettez-le dans sa boîte originale.

- 1** Placez les deux morceaux de mousse de protection de chaque côté de l'écran LCD.
- 2** Posez l'écran LCD dans la boîte.
- 3** Placez la boîte d'accessoires dans le compartiment prévu à cet effet (si nécessaire).
- 4** Fermez et scotchez la boîte.

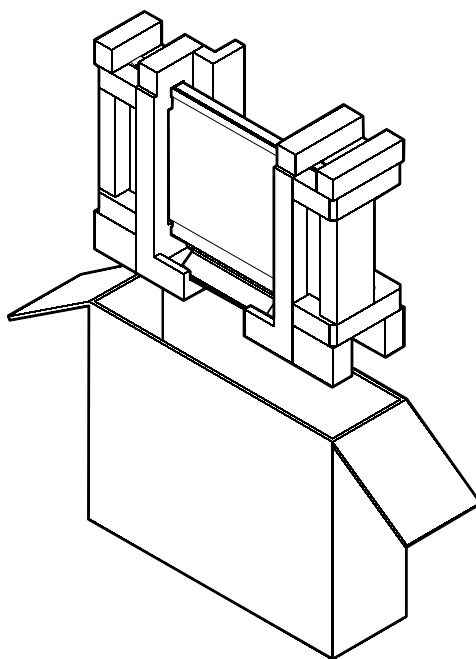

CHAPITRE 7 : SPÉCIFICATIONS

7.1 Spécifications de l'écran

HX-24E		
Panel	Panel Type	LED-Back it TFT LCD (VA Technology)
	Panel Size	23.6"
	Max. Resolution	FHD 1920 x 1080
	Pixel Pitch	0.272 mm
	Brightness	250 cd/m ²
	Contrast Ratio	20,000,000:1 (DCR)
	Viewing Angle (H/V)	178°/178°
	Display Colour	16.7M
	Response Time	5 ms
	Surface Treatment	Anti-Glare Treatment (Haze 25%), 3H Hard Coating
Frequency (H/V)	H Freq.	24 kHz ~ 83 kHz
	V Freq.	50 Hz ~ 75 Hz
Input	SDI	BNC x 1
	DisplayPort	x 1
	HDMI	1.4 x 1
	DVI	24-Pin DVI-D
	VGA	15-Pin D-Sub x 1
	Composite (CVBS)	BNC x 1
Output	SDI	BNC x 1
	Composite (CVBS)	BNC x 1
External Control	RS232 In	2.5 mm Phone Jack
Other Connectivity	USB	2.0 x 1 (Service Port)
Audio	Audio In	Stereo Audio Jack (3.5 mm) Stereo Audio Jack (RCA)
	Internal Speakers	2W x 2
SDI Format	3G-SDI (SMPTE 424M)	1080p @50/60fps
	HD-SDI (SMPTE 292M)	720p @25/30/50/60fps, 1080p @24/25/30/50/60fps 1080i @50/60fps
	SD-SDI (SMPTE 259M)	480i @60fps, 576i @50fps
Power	Power Supply	External
	Power Requirements	DC 12V, 2.5A
	On Mode	22W (On)
	Stand-by Mode	< 0.5W
	Off Mode	< 0.5W
Glass	Thickness	3.0 mm (0.12")
	Reflection Rate	< 1%
	Transmission Rate	> 97%
	Hardness	> 9H
Operating Conditions	Temperature	0°C-40°C (32°F-104°F)
	Humidity	10%-90% (non-condensing)
Storage Conditions	Temperature	-20°C-60°C (-4°F-140°F)
	Humidity	5%-95% (non-condensing)

SPÉCIFICATIONS

HX-24E		
Mounting	VESA FPMPMI	Yes (100 x 100 mm & 75 x 75 mm)
Stand	Tilt	0° to 15°
Security	Kensington Security Slot	Yes
Dimensions	Product with Base (W x H x D)	562.4 x 396.8 x 155.0 mm (22.1" x 15.6" x 6.1")
	Product w/o Base (W x H x D)	562.4 x 352.6 x 56.2 mm (22.1" x 13.9" x 2.2")
	Packaging (W x H x D)	662.0 x 511.0 x 210.0 mm (26.0" x 20.1" x 8.3")
Weight	Product w/o Base	7.3 kg (16.0 lb)
	Product with Base	7.9 kg (17.4 lb)
	Packaging	9.9 kg (21.8 lb)

Remarque :

- ◆ Toutes les spécifications sont sujettes à modification sans préavis.

7.2 Dimensions de l'écran

7.2.1 Dimensions du HX-24E

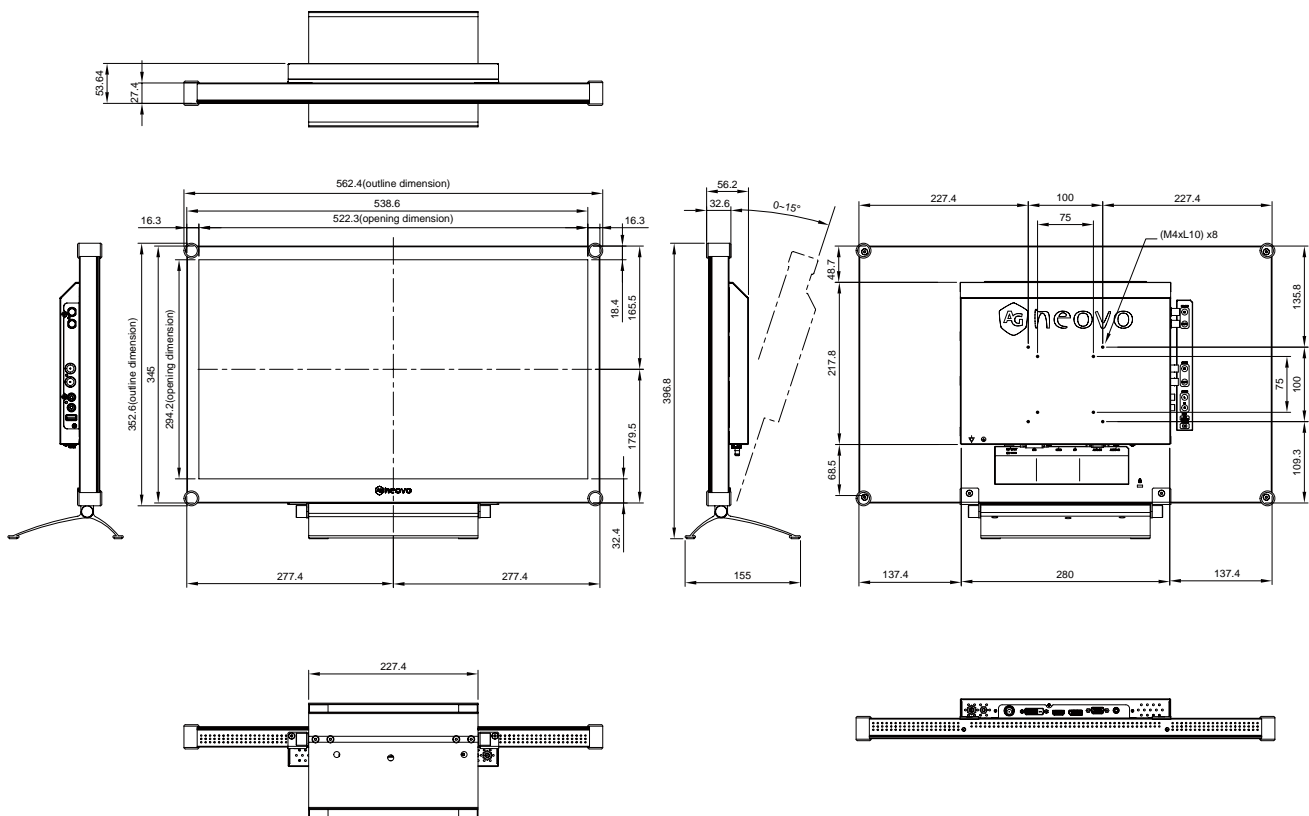

AG Neovo

Company Address: 5F-1, No. 3-1, Park Street, Nangang District, Taipei, 11503, Taiwan.

Copyright © 2019 AG Neovo. All rights reserved.

HX4E00_UM_V011