

**THE DISPLAY CHOICE
OF PROFESSIONALS™**

**Pantalla de seguridad con retroiluminación de
LED de HX-24E**

displays.agneovo.com

Manual del usuario

TABLA DE CONTENIDO

INFORMACIÓN DE SEGURIDAD

WEEE.....	1
-----------	---

PRECAUCIONES

Aviso.....	2
Precauciones de instalación.....	2
Precauciones de uso.....	3
Limpieza y mantenimiento.....	3
Aviso para la pantalla LCD.....	4

CAPÍTULO 1: DESCRIPCIÓN DEL PRODUCTO

1.1 Contenido del paquete.....	5
1.2 Preparación para la instalación en la pared.....	6
1.2.1 Instalación en la pared.....	6
1.2.2 Quitar el pie de la base.....	6
1.3 Información general de la pantalla LCD.....	7
1.3.1 Vista frontal y botones del panel de botones.....	7
1.3.2 Vista posterior.....	8

CAPÍTULO 2: CONEXIONES

2.1 Conectar la alimentación.....	9
2.2 Conectar señales de fuente de entrada.....	10
2.2.1 Conectar un equipo.....	10
Utilizar cables VGA.....	10
Utilizar cables DVI.....	10
Utilizar cables RS-232.....	11
Conectar un dispositivo de audio.....	11
2.2.2 Conectar una cámara o dispositivo de vídeo.....	12
Utilizar cables CVBS.....	12
Utilizar los cables SDI.....	12
Utilizar cables HDMI.....	13
Utilizar cables DisplayPort.....	13
2.3 Conectar un dispositivo de almacenamiento USB (para actualización de firmware).....	14

CAPÍTULO 3: UTILIZAR LA PANTALLA LCD

3.1 Encender la alimentación.....	15
3.2 Seleccionar la señal de fuente de entrada.....	15
3.3 Ajustar el volumen.....	16
3.3.1 Silenciar el audio.....	16
3.4 Bloquear el menú OSD.....	16
3.5 Utilizar la función CONGELAR.....	17
3.6 Utilizar la función de ajuste automático.....	17

TABLA DE CONTENIDO

CAPÍTULO 4: MENÚS EN PANTALLA

4.1 Utilizar el menú OSD.....	18
4.2 Árbol de menús OSD	20

CAPÍTULO 5: AJUSTAR LA PANTALLA LCD

5.1 Brillo	23
5.2 Temperatura de color	25
5.3 Configuración de imagen	26
5.4 Relación de aspecto.....	29
5.5 Antiguemado	30
5.6 Configuración del menú OSD	31
5.7 Configuración del audio	32
5.8 Sistema	33
5.9 EcoSmart	35
5.10 Selección de entrada	36

CAPÍTULO 6: APÉNDICE

6.1 Mensajes de advertencia	37
6.2 Solucionar problemas	38
6.3 Transportar la pantalla LCD	39

CAPÍTULO 7: ESPECIFICACIONES

7.1 Especificaciones de la pantalla	40
7.2 Dimensiones físicas	41
7.2.1 Dimensiones del modelo HX-24E	41

INFORMACIÓN DE SEGURIDAD

WEEE

Información para los usuarios aplicable en países de la Unión Europea.

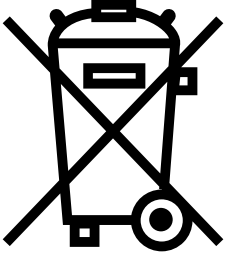

Este símbolo en el producto o en el paquete significa que este producto se debe desechar al final de su período de vida sin mezclarse con la basura doméstica. Le pedimos que tenga en cuenta que es su responsabilidad desechar el equipo electrónico en centros de reciclaje para ayudar a conservar los recursos naturales. Cada país de la Unión Europea debe tener sus centros de reciclaje para equipos eléctricos y electrónicos. Para obtener información sobre el área de reciclaje de su zona, póngase en contacto con la autoridad local que gestiona los residuos relacionados con equipos eléctricos y electrónicos o con el distribuidor al que adquirió el producto.

PRECAUCIONES

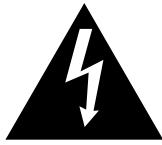

CAUTION
RISK OF ELECTRIC SHOCK
DO NOT OPEN



Símbolos utilizados en este manual

	Este icono indica la existencia de un riesgo potencial que podría provocar lesiones personales o daños al producto.
	Este icono indica información de funcionamiento o de servicio técnico importante.

Aviso

- Lea este manual del usuario atentamente antes de utilizar la pantalla LCD y guárdelo por si tuviera que consultarlo en otro momento.
- Las especificaciones del producto y otra información proporcionada en este manual del usuario solamente deben utilizarse como referencia. Toda la información está sujeta a cambios sin previo aviso. El contenido actualizado se puede descargar de nuestro sitio Web displays.agneovo.com.
- Para realizar el registro en línea, vaya a displays.agneovo.com.
- Para proteger sus derechos como consumidor, no quite ninguna pegatina de la pantalla. Este hecho podría afectar a la resolución del período de garantía.

Precauciones de instalación



No coloque la pantalla LCD cerca de fuentes de calor, como por ejemplo radiadores, aberturas de ventilación o a la luz directa del sol.



No tape ni bloquee los orificios de ventilación de la carcasa.



Coloque la pantalla LCD en un área estable. No coloque la pantalla LCD donde pueda sufrir vibraciones o impactos.



Coloque la pantalla LCD en un área perfectamente ventilada.



No coloque la pantalla LCD en el exterior.



No coloque la pantalla LCD en un entorno con polvo o humedad.



No derrame líquido ni inserte objetos afilados en la pantalla LCD a través de los orificios de ventilación. Si lo hace, se puede provocar un incendio accidental, descargas eléctricas o la pantalla LCD puede resultar dañada.

PRECAUCIONES

Precauciones de uso



Utilice solamente el cable de alimentación proporcionado con la pantalla LCD.



La toma de corriente debe estar instalada junto a la pantalla LCD y se debe tener acceso a ella sin ninguna dificultad.



Si utiliza un alargador con la pantalla LCD, asegúrese de que el consumo de corriente total enchufado a la toma de corriente no supera el amperaje permitido.



No deje que nada descansa sobre el cable de alimentación. No coloque la pantalla LCD donde el cable de alimentación se pueda pisar.



Si no va a utilizar la pantalla LCD durante un prolongado período de tiempo, desenchufe el cable de alimentación de la toma de corriente eléctrica.



Para desconectar el cable de alimentación, agarre el cabezal del enchufe y tire de él. No tire del cable; si lo hace, se puede provocar un incendio o descargas eléctricas.



No desenchufe ni toque el cable de alimentación con las manos mojadas.

Limpieza y mantenimiento



La pantalla LCD cuenta con Cristal óptico de NeoV™. Utilice un paño suave ligeramente humedecido con una solución de detergente suave para limpiar la superficie de cristal y la carcasa.



No frote la superficie de cristal ni la golpee con objetos afilados o abrasivos, como por ejemplo lápices o destornilladores. Si no sigue estas normas, la superficie del cristal puede resultar arañada.



No intente reparar la pantalla LCD usted mismo. Deje esta tarea en manos del personal de servicio técnico. Si abre o quita la carcasa puede quedar expuesto a voltajes peligrosos y a otros riesgos.



Advertencia:



Desenchufe el cable de alimentación de la toma de corriente y póngase en contacto con el personal de servicio técnico cualificado cuando se den las siguientes condiciones:

- ◆ El cable de alimentación está dañado.
- ◆ La pantalla LCD se ha caído o la carcasa se ha dañado.
- ◆ La pantalla LCD emite humo o un fuerte olor.

PRECAUCIONES

Aviso para la pantalla LCD

Para mantener el rendimiento luminoso estable, es recomendable utilizar un valor bajo de brillo.

Debido al período de vida útil de la lámpara, es normal que la calidad del brillo de la pantalla LCD disminuya con el tiempo.

Cuando se muestran imágenes estáticas durante prolongados períodos de tiempo, se puede quedar una imagen permanente en la pantalla LCD. Este fenómeno se conoce como retención o envejecimiento.

Para evitar la retención de imágenes, lleve a cabo cualquiera de los métodos siguientes:

- Establezca un período de tiempo para que la pantalla LCD se apague después de unos minutos de inactividad.
- Utilice un protector de pantalla que tenga gráficos móviles o una imagen en blanco y negro.
- Ejecute la función de la pantalla LCD que impide imágenes fantasma en la misma. Consulte la sección “Configuración, Anti-imágenes fantasma”.
- Cambie los fondos de escritorio con cierta frecuencia.
- Ajuste la pantalla LCD con un bajo valor de brillo.
- Apague la pantalla LCD cuando no utilice el sistema.

Cuando la pantalla LCD muestre retención de imágenes:

- Apague la pantalla LCD durante un prolongado período de tiempo. Podemos estar hablando de varias horas o varios días.
- Utilice un protector de pantalla y ejecútelo durante un prolongado período de tiempo.
- Utilice una imagen en blanco y negro y muéstrela durante un prolongado período de tiempo.

Cuando traslade la pantalla LCD de una sala a otra o haya un ascenso brusco de la temperatura ambiente, se puede condensar rocío en la superficie de cristal o en su interior. Si ocurre esto, no encienda la pantalla LCD hasta que el rocío desaparezca.

Si se dan condiciones de mucha humedad, es normal que se forme vaho dentro de la superficie de cristal de la pantalla LCD. El vaho desaparecerá después de unos días o tan pronto como el tiempo se estabilice.

El interior de la pantalla LCD contiene millones de microtransistores. Es normal que unos pocos transistores resulten dañados y generen puntos. Se trata de una anomalía aceptable que no se considera una avería.

CAPÍTULO 1: DESCRIPCIÓN DEL PRODUCTO

1.1 Contenido del paquete

Cuando desempaque el producto, asegúrese de que todos los elementos siguientes están incluidos en la caja. Si alguno de ellos falta o está dañado, póngase en contacto con su distribuidor.

Pantalla LCD

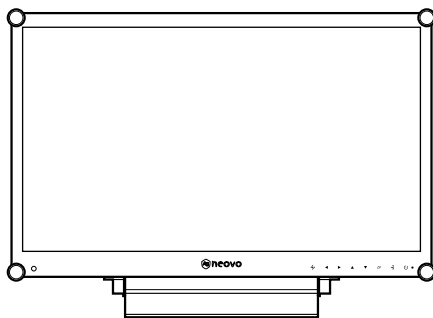

Guía de inicio rápido



Adaptador de alimentación

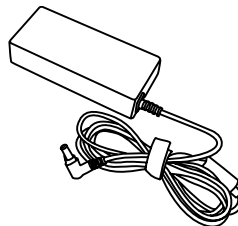

Cable de alimentación

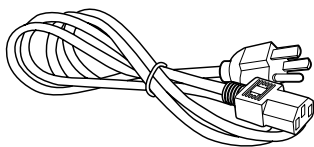

Cable VGA

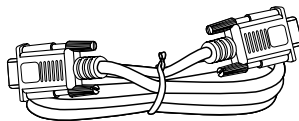

Cable de audio

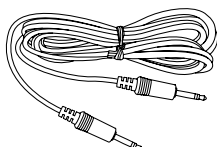

Tarjeta de garantía

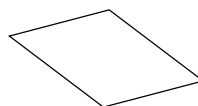

Nota:

Utilice solamente el adaptador de alimentación suministrado:

- ◆ Lite-on Technology Corporation
Nº de modelo: PA-1041-81
Valores nominales: 12 V/3,33 A

Nota:

- ◆ Las imágenes son solamente para referencia. Los artículos reales embalados pueden variar.

DESCRIPCIÓN DEL PRODUCTO

1.2 Preparación para la instalación en la pared

1.2.1 Instalación en la pared

1 Retire el pie de la base.

Consulte los procedimientos que se indican a continuación.

2 Instale la pantalla LCD en la pared.

Atornille el soporte de montaje en los orificios VESA situados en la parte posterior de la pantalla LCD.

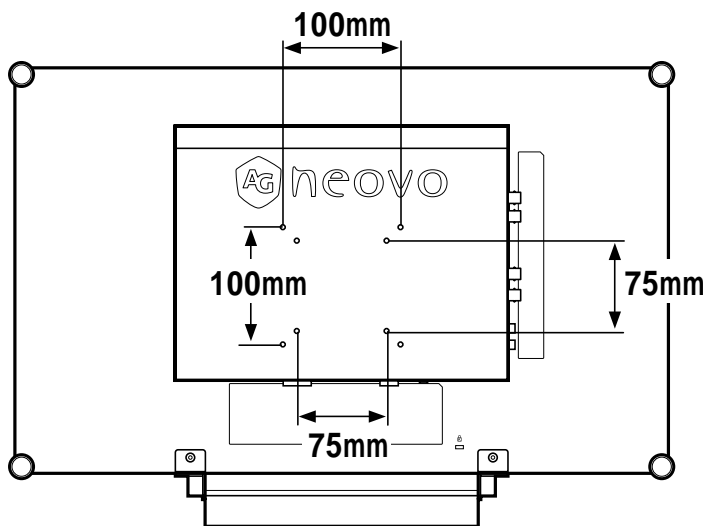

1.2.2 Quitar el pie de la base

- 1 Tumbé la pantalla LCD boca abajo sobre una superficie plana y uniforme.
- 2 Quite los cuatro tornillos que fijan el pie de la base de la pantalla LCD.
- 3 Desmonte el pedestal de la base.
- 4 Bloquee los cuatro tornillos de nuevo.

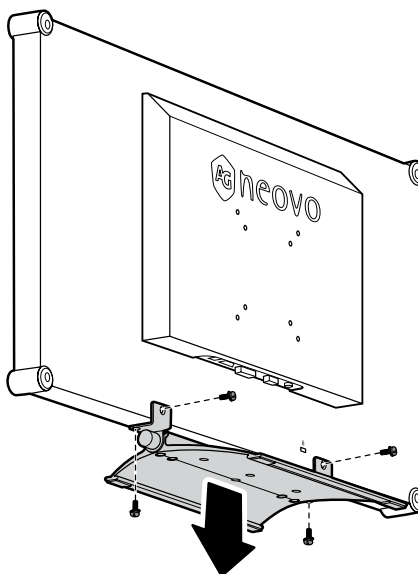

Nota:

Para proteger el panel de cristal, coloque una toalla o un paño suave antes de tumbar la pantalla LCD boca abajo.

Nota:

tome las medidas que estime oportuno para evitar que la pantalla LCD se caiga y reduzca el riesgo de daños personales y materiales en caso de que se produzcan terremotos u otras catástrofes.

- ◆ Utilice solamente el kit de instalación en pared de 75 x 75 mm y 100 x 100 mm recomendado por AG Neovo.
- ◆ Asegure la pantalla LCD en una pared sólida lo suficientemente resistente como para aguantar su peso.

DESCRIPCIÓN DEL PRODUCTO

1.3 Información general de la pantalla LCD

1.3.1 Vista frontal y botones del panel de botones

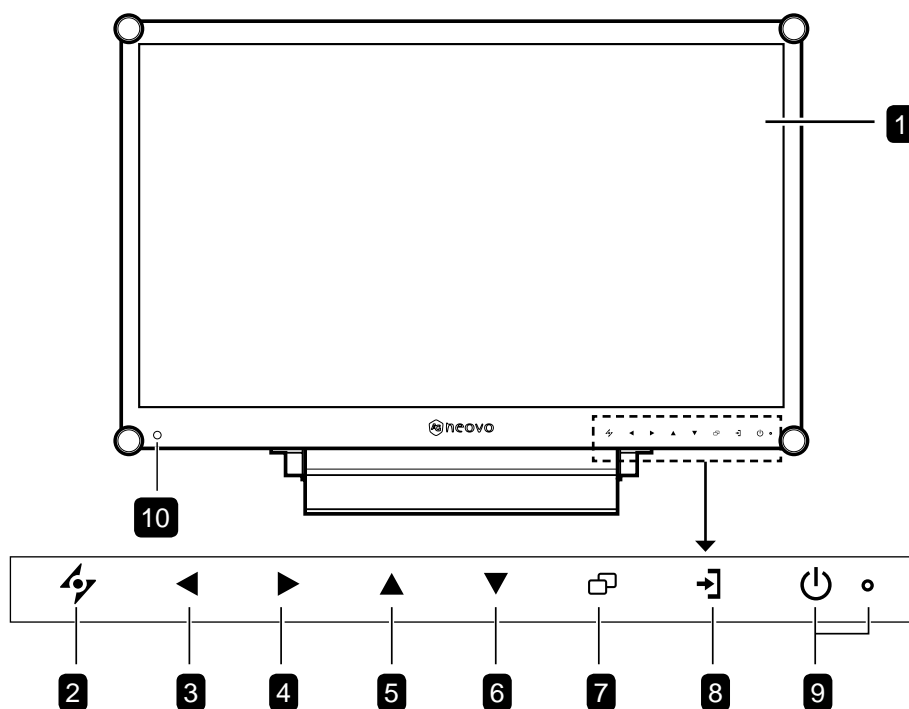

- 1 Pantalla de visualización**
La pantalla LCD está protegida mediante vidrio óptico NeoV™.
- 2 AUTO:** Tecla de acceso rápido: Para la fuente de señal de entrada VGA, presione este botón para realizar un ajuste automático.
 - Durante la selección de un menú OSD, presione el botón para cerrar el menú OSD o salir de un submenú.
- 3 IZQUIERDA:** Tecla de acceso directo: Bajar volumen
 - Presione este botón para mostrar la pantalla de volumen. A continuación, presiónelo de nuevo para bajar el volumen.
 - Durante la selección de un menú OSD, presione el botón para seleccionar una opción o ajustar la configuración.
- 4 DERECHA:** Tecla de acceso directo: Relación de aspecto
 - Presione este botón para subir el volumen.
 - Durante la selección de un menú OSD, presione el botón para seleccionar una opción, ajustar la configuración o entrar en el submenú.
- 5 ARRIBA:** Tecla de acceso directo: Congelar pantalla
 - Durante la selección de un menú OSD, presione el botón para seleccionar una opción o ajustar la configuración.
- 6 ABAJO:** Tecla de acceso directo: Modo imagen
 - Durante la selección de un menú OSD, presione para seleccionar una opción o ajustar la configuración.
- 7 MENÚ:** Presionar para mostrar u ocultar el menú OSD.
- 8 FUENTE:** Presione el botón para seleccionar la fuente de entrada.
- 9 Indicador LED/ALIMENTACIÓN:** Presione este botón para conectar o desconectar la alimentación.
 - Verde: alimentación conectada
 - Ámbar: modo de espera
 - Apagado: unidad apagada
- 10 Sensor EcoSmart:** Detecta las condiciones de iluminación ambiental y ajusta automáticamente los niveles de brillo. Consulte la página 35 "ECO SMART" para obtener información adicional.

DESCRIPCIÓN DEL PRODUCTO

1.3.2 Vista posterior

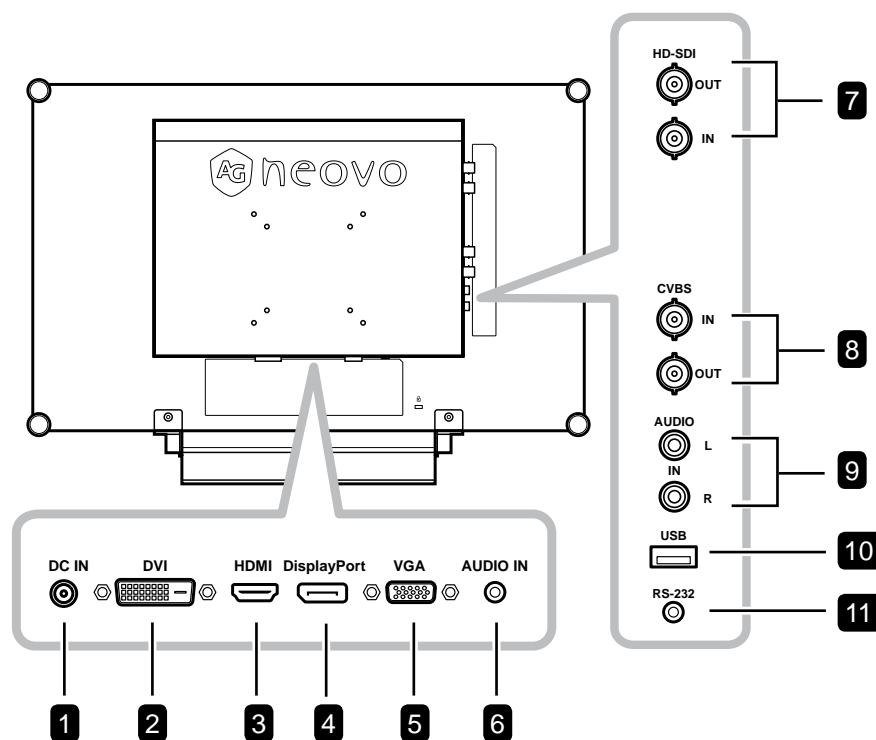

1 Entrada de alimentación de CC

Permite conectar el adaptador de alimentación.

2 Conector DVI

Se utiliza para conectar un equipo mediante un cable DVI para señal de entrada digital.

3 Conector HDMI

Se utiliza para conectar un dispositivo de entrada mediante un cable HDMI para señal de entrada digital.

4 Conector DisplayPort

Se utiliza para conectar un equipo o dispositivo de vídeo mediante un cable DisplayPort para señal de entrada digital.

5 Conector VGA

Se utiliza para conectar un equipo mediante un cable VGA para señal de entrada analógica.

6 Puerto de audio

Se utiliza para conectar un cable de audio para la entrada de audio del equipo.

7 Conectores de entrada y salida de vídeo HD-SDI

Se utiliza para conectar el cable SDI para la señal de entrada y salida SDI.

8 Conectores de entrada y salida de vídeo COMPUESTO

Se utilizan para conectar cables compuestos para la señal de entrada y salida CVBS.

9 Conectores de entrada y salida de audio COMPUESTO

Se utilizan para conectar cables compuestos para la señal de entrada y salida CVBS.

10 Conector USB (para actualizar el firmware)

Se utiliza para conectar un dispositivo de almacenamiento compatible con USB para actualización de firmware.

11 Conector RS-232

Se utiliza para conectar un cable RS-232 para salida y entrada de red para la función de derivación.

CAPÍTULO 2: CONEXIONES

2.1 Conectar la alimentación

- 1 Conecte el cable de alimentación al adaptador de alimentación.
- 2 Conecte el adaptador de alimentación a la entrada de alimentación de CC situada en la parte posterior de la pantalla LCD.
- 3 Inserte el enchufe del cable de alimentación a una toma de corriente eléctrica o a una fuente de alimentación.

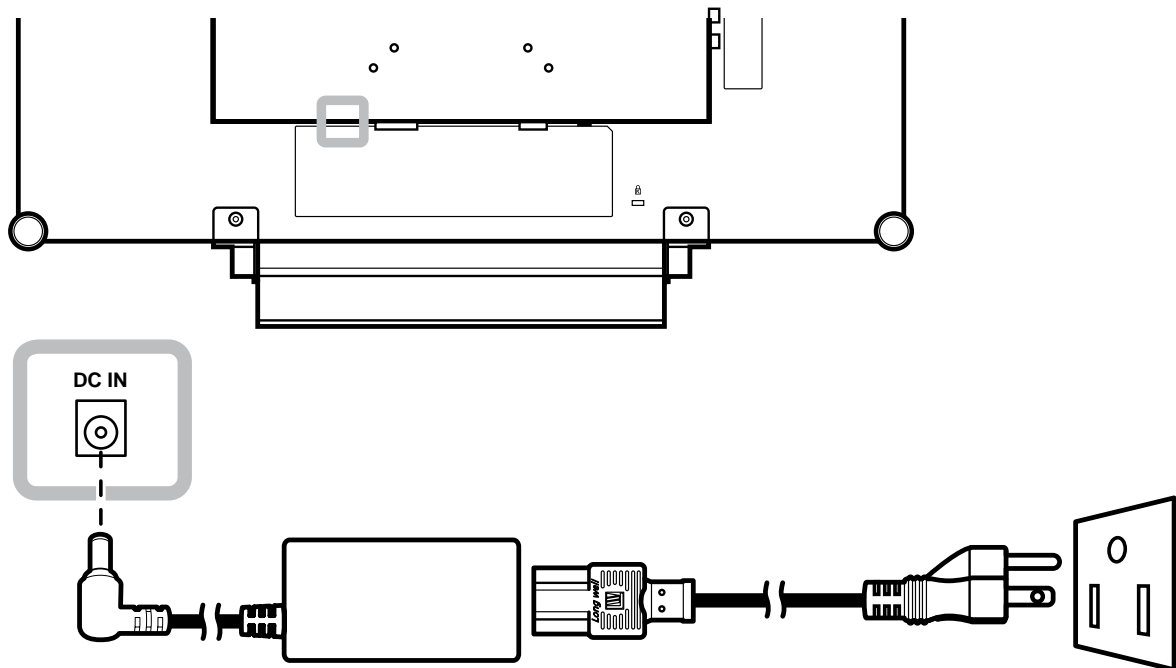

Precaución:

- ◆ Asegúrese de que la pantalla LCD no está conectada a la toma de corriente eléctrica antes de realizar las conexiones. Si conecta los cables mientras la alimentación está CONECTADA, se pueden provocar descargas eléctricas o lesiones personales.



Precaución:

- ◆ Cuando desenchufe el cable de alimentación, hágalo agarrando el cabezal del enchufe de dicho cable. Nunca tire del cable.

CONEXIONES

2.2 Conectar señales de fuente de entrada

2.2.1 Conectar un equipo

Utilizar cables VGA

Inserte un extremo de un cable D-sub en el conector VGA de la pantalla LCD y el otro extremo en el conector D-sub del equipo.

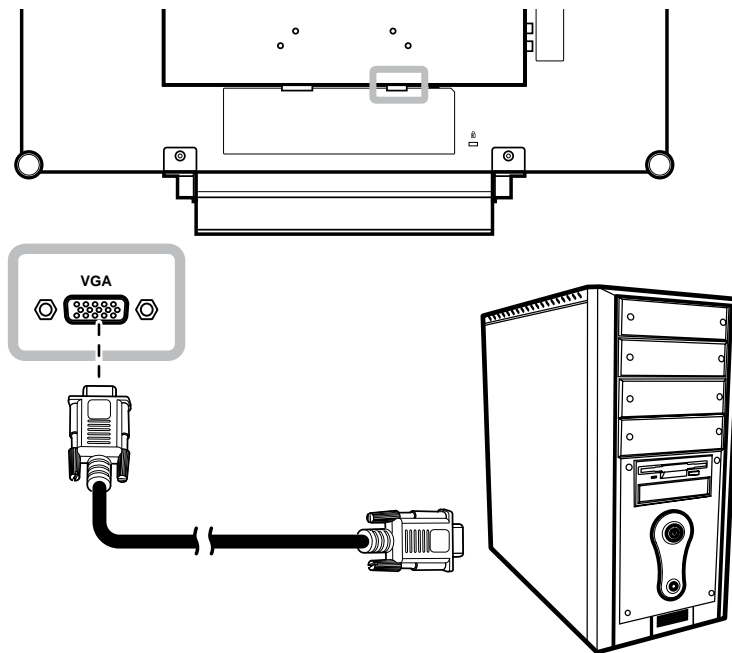

Utilizar cables DVI

Inserte un extremo de un cable DVI en el conector DVI de la pantalla LCD y el otro extremo en el conector DVI del equipo.

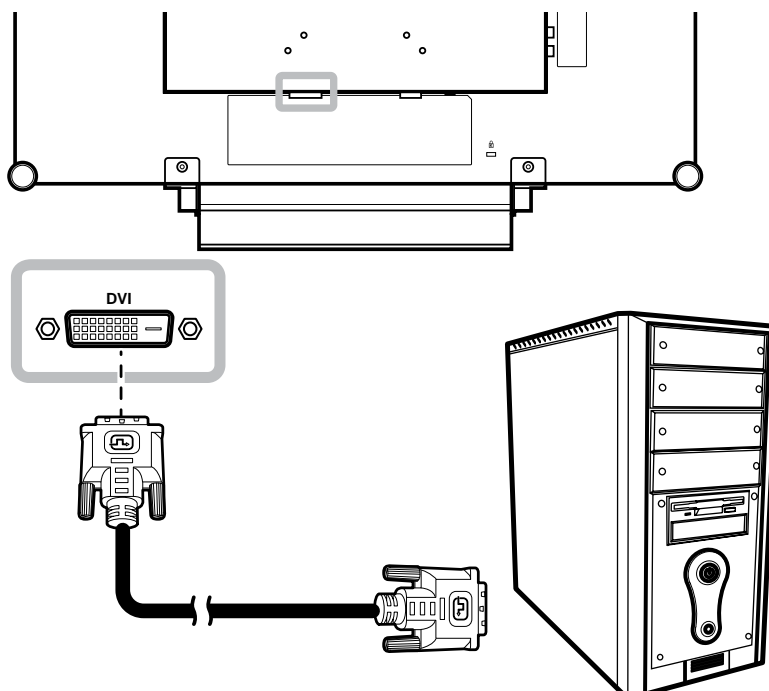

CONEXIONES

Utilizar cables RS-232

Inserte un extremo de un cable RS-232 en el conector RS-232 de la pantalla LCD y el otro extremo en el conector RS-232 del equipo.

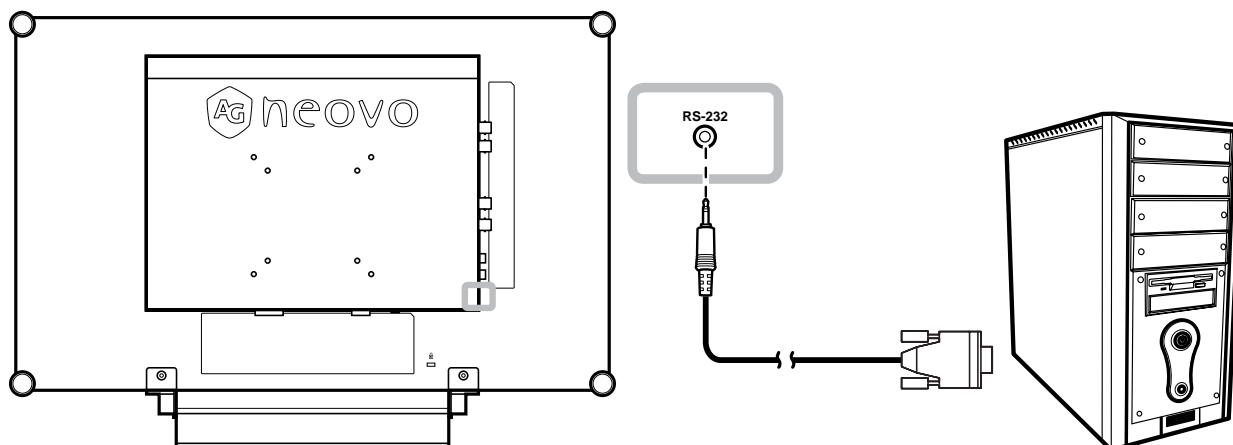

Conectar un dispositivo de audio

Inserte un extremo del cable de audio en el puerto de audio de la pantalla LCD y el otro extremo en el puerto de salida de audio del equipo.

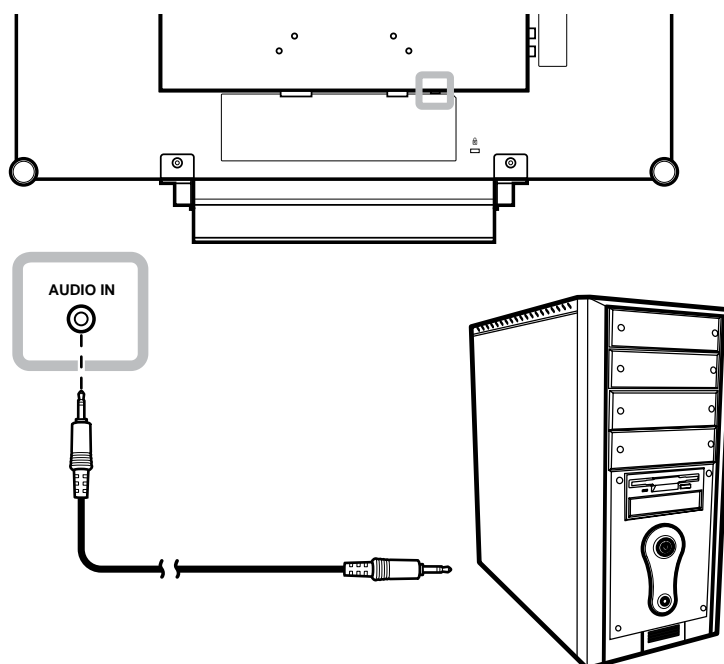

CONEXIONES

2.2.2 Conectar una cámara o dispositivo de vídeo

Utilizar cables CVBS

Inserte un extremo de un cable CVBS en el conector ENTRADA COMPUESTA de la pantalla LCD y el otro extremo en el conector SALIDA COMPUESTA del dispositivo.

Para entrada de audio, inserte un cable RCA en el conector de entrada de audio de la pantalla LCD y en el conector de salida de audio del dispositivo.

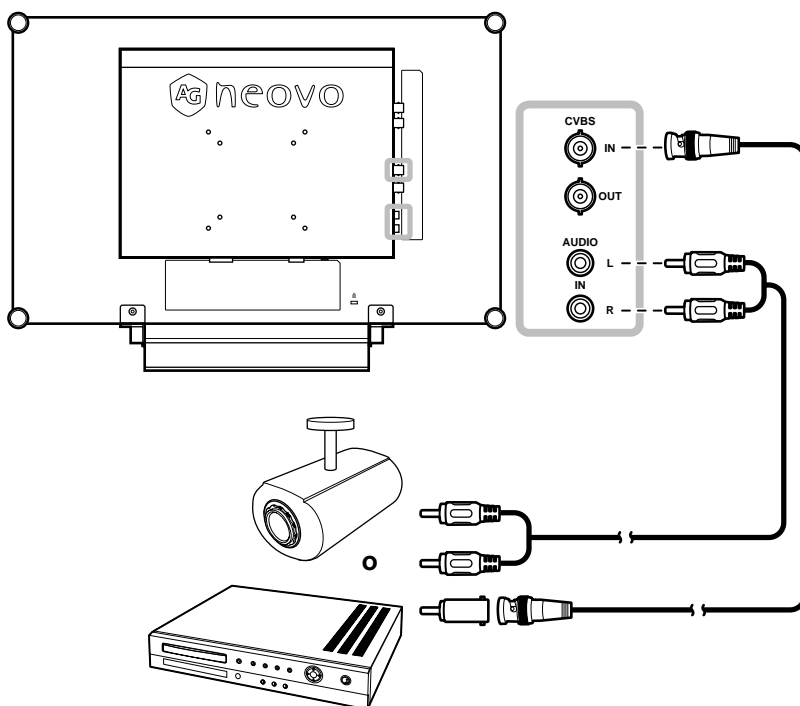

Utilizar los cables SDI

Inserte un extremo de un cable SDI en el conector SDI de la pantalla LCD y el otro extremo en el conector SDI del dispositivo.

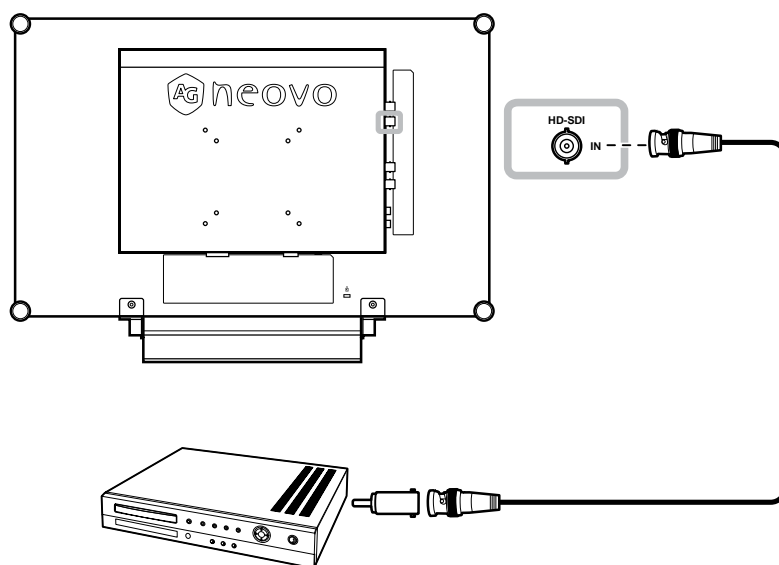

CONEXIONES

Utilizar cables HDMI

Inserte un extremo de un cable HDMI en el conector HDMI de la pantalla LCD y el otro extremo en el conector HDMI del dispositivo.

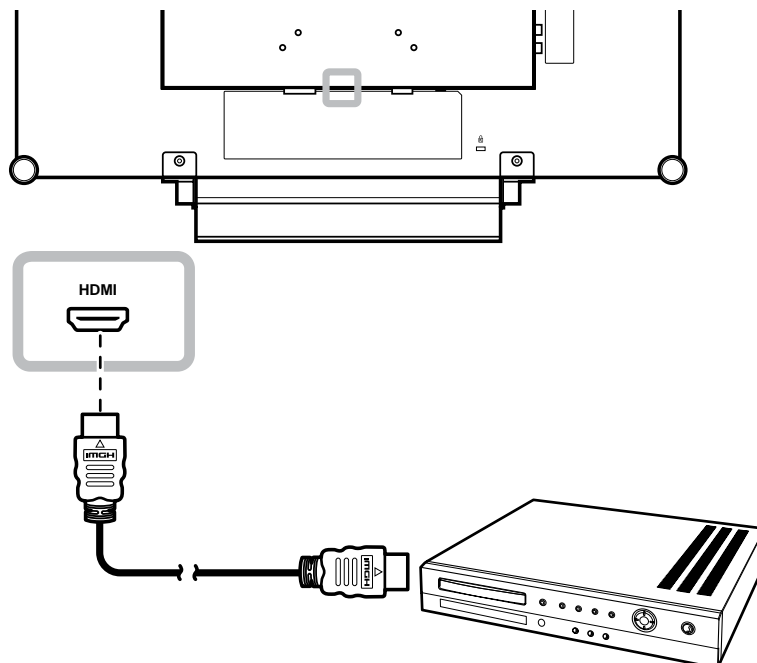

Utilizar cables DisplayPort

Inserte un extremo de un cable DisplayPort en el conector DisplayPort de la pantalla LCD y el otro extremo en el conector DisplayPort del dispositivo.

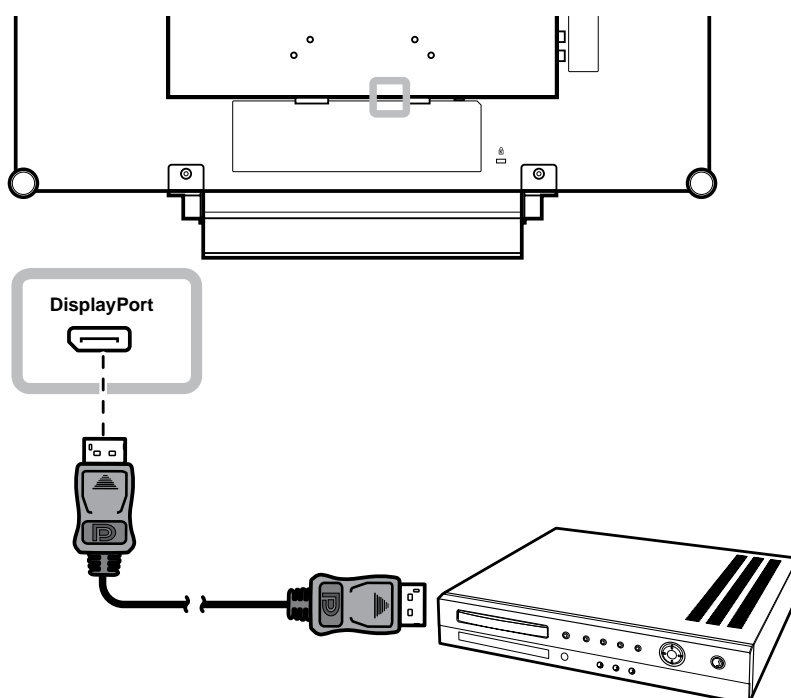

2.3 Conectar un dispositivo de almacenamiento USB (para actualización de firmware)

Lleve a cabo cualquiera de los procedimientos siguientes para enchufar un dispositivo de almacenamiento USB al conector USB de la pantalla LCD:

- Inserte directamente el dispositivo de almacenamiento USB en el conector USB de la pantalla LCD (tal y como se muestra a continuación).
- Inserte un extremo de un cable USB en el conector USB de la pantalla LCD y el otro extremo en el conector USB del dispositivo de almacenamiento.

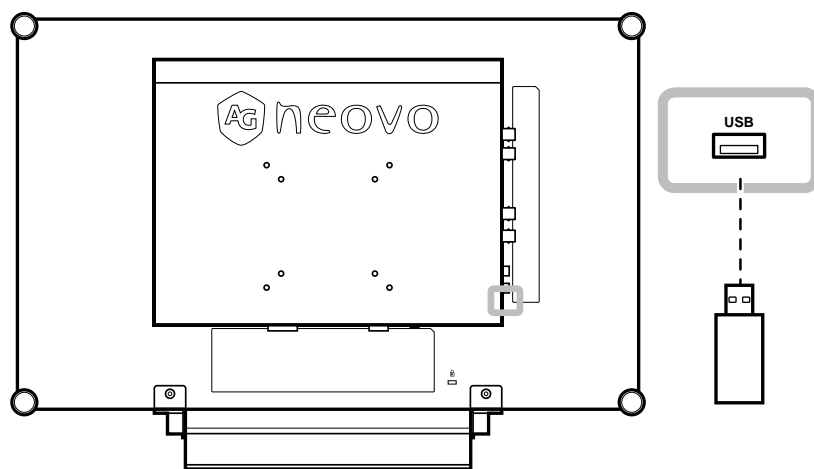

CAPÍTULO 3: UTILIZAR LA PANTALLA LCD

3.1 Encender la alimentación

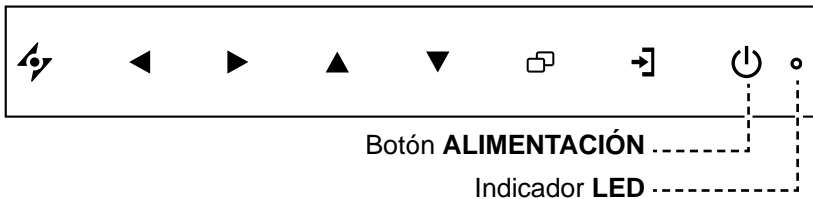

- 1 Enchufe el cable de alimentación a una toma de corriente eléctrica o a una fuente de alimentación.
- 2 Toque el botón **ALIMENTACIÓN** para encender la pantalla LCD.

El indicador LED se iluminará en color VERDE.

Cuando la pantalla LCD está encendida, presione el botón **ALIMENTACIÓN** para apagarla.

El indicador LED se apagará.

3.2 Seleccionar la señal de fuente de entrada

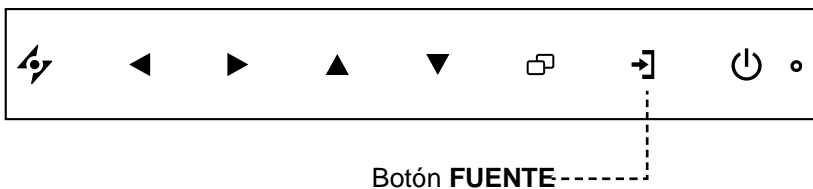

Toque el botón  para seleccionar la señal de fuente de entrada.

Nota:

- ♦ La pantalla LCD seguirá consumiendo energía mientras el cable de alimentación esté conectado a la toma de corriente eléctrica. Desconecte el cable de alimentación para interrumpir la corriente por completo.

Notas:

- ♦ Después de seleccionar una señal de fuente de entrada, el mensaje de dicha señal aparecerá en la pantalla durante unos instantes.

Por ejemplo, si selecciona CVBS, aparece el siguiente mensaje.



- ♦ Si la señal de fuente de entrada seleccionada no se conecta a la pantalla LCD o está desactivada, se muestra un mensaje en la pantalla que indica que no hay señal.



- ♦ Si la resolución o la tarjeta de gráficos del equipo conectado está establecida en un valor demasiado alto, se mostrará un mensaje que indica que la entrada está fuera del intervalo.



UTILIZAR LA PANTALLA LCD

3.3 Ajustar el volumen

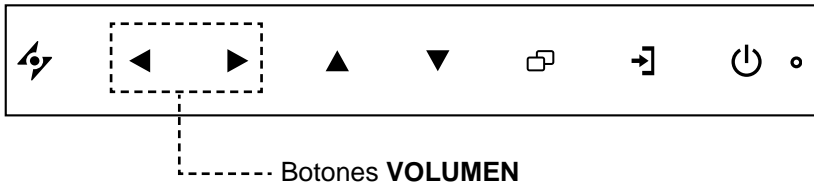

- 1 Toque el botón ◀ para mostrar la barra de volumen.

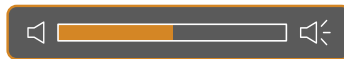

- 2 Toque el botón ▶ para subir el volumen o el botón ◀ para bajarlo.

3.3.1 Silenciar el audio

Toque los botones ◀ y ▶ simultáneamente para silenciar o activar el audio.

3.4 Bloquear el menú OSD

Bloquee el menú OSD para proteger la pantalla LCD contra usuarios no autorizados o para evitar que los botones del panel de botones se presionen accidentalmente.

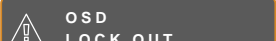
Para bloquear el menú OSD, presione sin soltar los botones del panel de botones que se mencionan a continuación durante al menos 5 segundos o hasta que aparezca el mensaje .

Cuando el menú OSD esté bloqueado, todos los botones del panel de botones se inactivarán.

Tipo de bloqueo del menú OSD	Operación para bloquear	Operación para desbloquear
Bloquear todos los botones	Toque sin soltar los botones ▶, ▲ y ▼ durante 5 segundos.	Toque sin soltar los botones ▶, ▲ y ▼ durante 5 segundos o hasta que aparezca el menú OSD.
Bloquear todos los botones excepto el botón ALIMENTACIÓN .	Toque sin soltar los botones ◀, ▲ y ▼ durante 5 segundos.	Toque sin soltar los botones ◀, ▲ y ▼ durante 5 segundos o hasta que aparezca el menú OSD.

UTILIZAR LA PANTALLA LCD

3.5 Utilizar la función CONGELAR

La función CONGELAR permite inmovilizar la imagen de la pantalla; sin embargo, la reproducción en tiempo real sigue ejecutándose hasta que la imagen se descongela.

Toque el botón  para activar la congelación de la pantalla. El mensaje Congelar pantalla aparecerá en la pantalla.



Toque el botón  de nuevo para desactivar la congelación de la pantalla.

La imagen de la pantalla muestra en tiempo real de reproducción transcurrido cuando la pantalla se descongela.



3.6 Utilizar la función de ajuste automático

La función de ajuste automático pone a punto la pantalla LCD automáticamente con su configuración óptima, con la posición horizontal, la posición vertical, el reloj y la fase.

Toque el botón  para realizar un ajuste automático.

El mensaje Auto ajustamiento se mostrará en la pantalla.



Durante el ajuste automático, la pantalla vibrará ligeramente durante unos segundos.

Cuando el mensaje desaparezca, el ajuste automático se habrá completado.

Nota:



- ◆ La función CONGELAR solamente está disponible con señales de entrada de vídeo.

Nota:

- ◆ La función de ajuste automático solamente está disponible con señales de entrada VGA.
- ◆ Es recomendable utilizar la función de ajuste automático cuando se use la pantalla LCD por primera vez o después de un cambio de resolución o frecuencia.

CAPÍTULO 4: MENÚS EN PANTALLA

4.1 Utilizar el menú OSD

		Uso
1	<p>Mostrar la pantalla de menús principal.</p>  <p>Ventana de navegación</p>	<p>Toque .</p>
2		<ol style="list-style-type: none">1 Toque los botones ▲ o ▼.2 Toque el botón ► para entrar en el submenú.

MENÚS EN PANTALLA

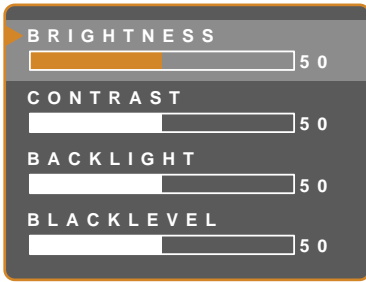
		Uso
3	Seleccionar un elemento del submenú.  El elemento resaltado con una flecha naranja indica el submenú activo.	Toque los botones ▲ o ▼.
4	Ajustar la configuración.	Toque los botones ◀ o ▶.
5	Salir del submenú.	Toque ⚡ o ◻ para volver al menú anterior.
6	Cerrar la ventana OSD.	Toque ⚡ o ◻ de nuevo.

Cuando la configuración se modifica, todos los cambios se guardan cuando el usuario realiza las siguientes acciones:

- Continúa con otro menú.
- Sale del menú OSD.
- Espera a que el menú OSD desaparezca.

Nota: la disponibilidad de algunos elementos de menú depende de la señal de la fuente de entrada. Si el menú no está disponible, se deshabilita y atenúa.

MENÚS EN PANTALLA

4.2 Árbol de menús OSD

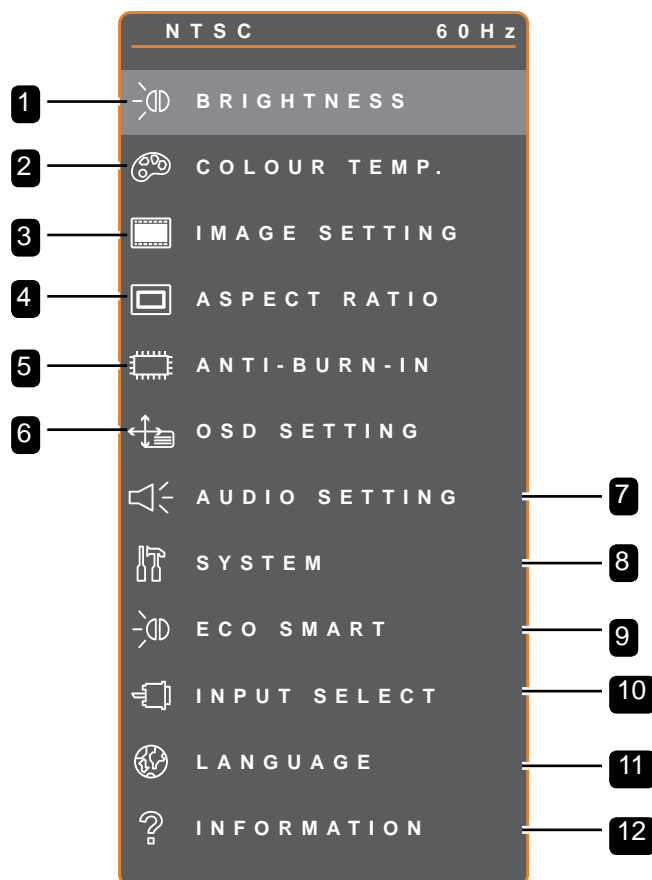

Menú principal	Submenú	Observaciones
1. BRILLO	<ul style="list-style-type: none"> • BRILLO • CONTRASTE • RETROILUMINACIÓN • NIVEL DE NEGRO 	Consulte las páginas 23 y 24
2. TEMPERATURA DE COLOR	<ul style="list-style-type: none"> • NEUTRA • CÁLIDA • FRÍA • USUARIO • COLOR AUTOMÁTICO 	Consulte la página 25

MENÚS EN PANTALLA

Menú principal	Submenú	Observaciones
3. CONFIGURACIÓN DE LA IMAGEN	<ul style="list-style-type: none"> • NITIDEZ • SATURACIÓN • MATIZ • GAMMA • INTERVALO DE COLORES • REDUCCIÓN DE RUIDO • MODO DE IMAGEN • POSICIÓN H. • POSICIÓN V. • FASE • RELOJ 	Consulte las páginas 26 y 28
4. RELACIÓN DE ASPECTO	<ul style="list-style-type: none"> • COMPLETO • REAL • NATIVO • ZOOM • SOBREEXPLORACIÓN 	Consulte la página 29
5. ANTIQUEMADO	<ul style="list-style-type: none"> • HABILITAR • INTERVALO (HORAS) • MODO 	Consulte la página 30
6. CONFIGURACIÓN OSD	<ul style="list-style-type: none"> • TRANSPARENCIA • POSICIÓN H. OSD • POSICIÓN V. OSD • TEMPORIZADOR OSD 	Consulte la página 31
7. CONFIGURACIÓN DE AUDIO	<ul style="list-style-type: none"> • VOLUMEN • AUDIO • FUENTE 	Consulte la página 32
8. SISTEMA	<ul style="list-style-type: none"> • AHORRO DE ENERGÍA • DETECCIÓN DE FUENTE • DDC/CI • DCR • PANTALLA AZUL • INFORMACIÓN DE SEÑAL • CEC HDMI • LOGOTIPO • LED • ID DE MONITOR • RELAMADA 	Consulte las páginas 33 y 34





MENÚS EN PANTALLA



Menú principal	Submenú	Observaciones
9. ECO SMART	<ul style="list-style-type: none">• HABILITAR• MODO• NIVEL	Consulte la página 35
10. SELECCIONAR ENTRADA	<ul style="list-style-type: none">• VGA• DVI• HDMI• DP• CVBS• SDI	Consulte la página 36
11. IDIOMA	SELECCIONE EL IDIOMA DE LOS MENÚS OSD: EN / FR / DE / ES / IT / PY / RO / PL / CS / NL / 简中 / 繁中	
12. INFORMACIÓN	Muestra información de configuración: entrada, resolución, frecuencia horizontal y vertical, modo de temporización y versión de firmware.	

CAPÍTULO 5: AJUSTAR LA PANTALLA LCD

5.1 Brillo





1. Toque  para hacer aparecer la ventana de menús OSD.
2. Seleccione el menú **BRILLO** y, a continuación, toque el botón .
3. Toque el botón  o  para seleccionar una opción.

Elemento	Función	Uso	Valores
BRILLO	Permite ajustar la luminancia de la imagen de la pantalla.		
CONTRASTE	Permite ajustar la diferencia entre el nivel de negro y el nivel de blanco.		
RETROILUMINACIÓN	Permite ajustar la luminancia de la imagen de la pantalla. Nota: Esta opción de menú no está disponible si está habilitada la función ECO SMART .	Pulse el botón  o  para ajustar el valor.	0 a 100
NIVEL DE NEGRO	Permite ajustar el nivel de negro de la imagen de la pantalla. Un valor bajo de brillo hace que el color negro sea más oscuro. Nota: Esta opción de menú no está disponible si la fuente de entrada es VGA o DVI.		

Consulte las ilustraciones de comparación en la página 24.

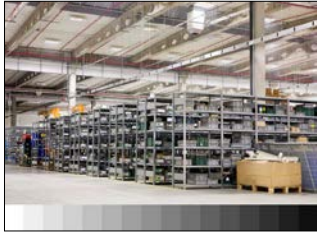
AJUSTAR LA PANTALLA LCD

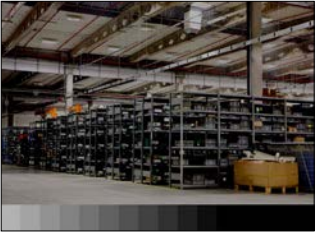
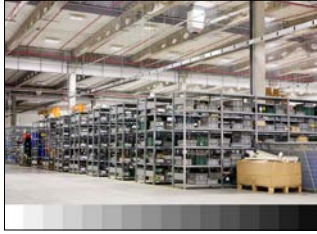
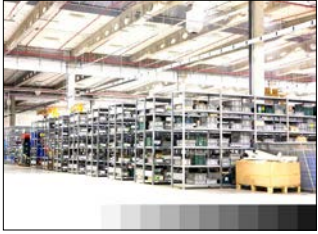
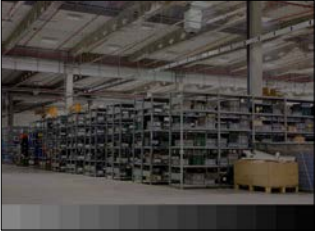
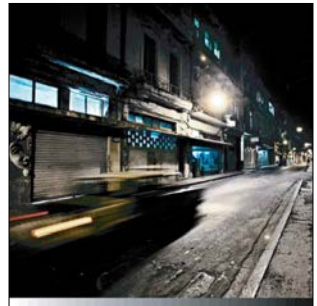
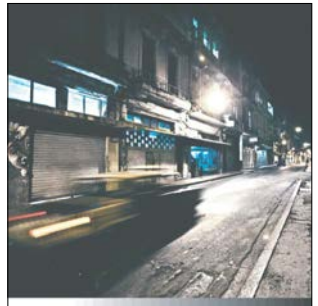
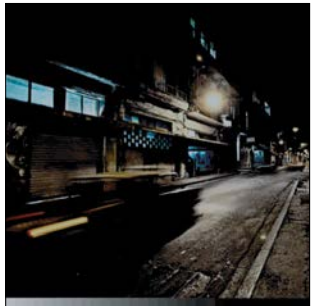
	Valor original	Valor alto	Valor bajo
BRILLO			
CONTRASTE			
NIVEL DE NEGRO			

AJUSTAR LA PANTALLA LCD

5.2 Temperatura de color

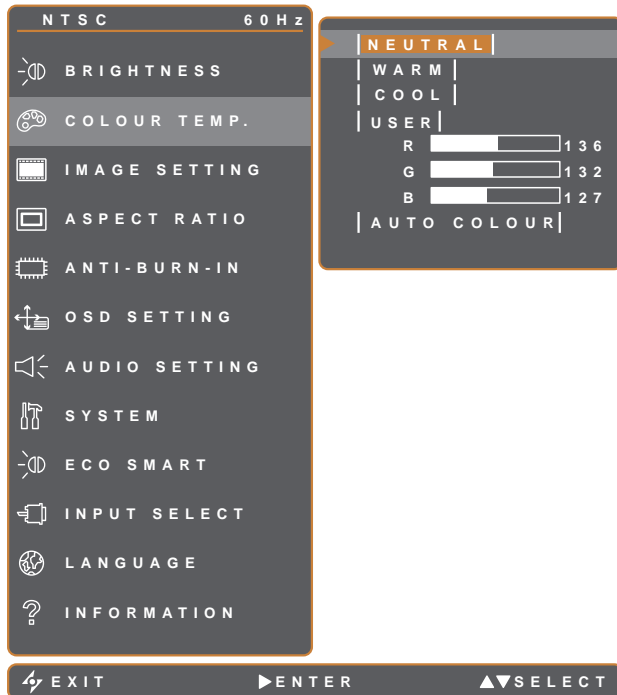

1. Toque para hacer aparecer la ventana de menús OSD.
2. Seleccione el menú **TEMPERATURA DE COLOR** y, a continuación, toque el botón .
3. Toque el botón o para seleccionar una opción.

Elemento	Función	Uso	Valor
TEMPERATURA DE COLOR	Proporciona varias configuraciones de color.	Pulse el botón o para seleccionar la configuración.	NEUTRA CÁLIDA FRÍA USUARIO COLOR AUTOMÁTICO
	<p>La configuración del color se puede establecer en:</p> <ul style="list-style-type: none"> • NEUTRA: Normalmente se utiliza para condiciones de iluminación normales. • CÁLIDA: Aplica un matiz rojizo para proporcionar colores más cálidos. • FRÍA: Aplica un matiz azulado para proporcionar colores más fríos. • USUARIO: Este valor permite a los usuarios establecer la temperatura de color ajustando la configuración R, G, B conforme a las preferencias del usuario. <ol style="list-style-type: none"> 1 Seleccione USUARIO y toque el botón . 2 Toque el botón o para seleccionar una de las opciones disponibles (R, G o B). 3 Toque el botón o para ajustar los valores entre 0 y 255. <p>Nota: Active la opción Rellamada para recuperar la configuración predeterminada del color.</p> • COLOR AUTO: Establece el balance de blanco y ajusta automáticamente la configuración de color. <ol style="list-style-type: none"> 1 Seleccione COLOR AUTO. 2 Toque el botón para activar el color automático. <p>Nota: Esta opción de menú solamente está disponible si la fuente de entrada es VGA.</p> 		

AJUSTAR LA PANTALLA LCD



5.3 Configuración de imagen



1. Toque para hacer aparecer la ventana de menús OSD.
2. Seleccione el menú **CONFIG. IMAGEN** y, a continuación, toque el botón .
3. Toque el botón o para seleccionar una opción.

Elemento	Función	Uso	Valores
NITIDEZ	Permite ajustar la claridad y el enfoque de la imagen de la pantalla.		
SATURACIÓN	Permite ajustar la saturación de color.	Pulse el botón o para ajustar el valor.	0 a 100
MATIZ	Permite ajustar el matiz de color.		
GAMMA	Permite ajustar la configuración no lineal para la luminancia y el contraste de la imagen.	Pulse el botón o para seleccionar la configuración.	2,0 2,2 2,4 S
	<p>Gamma de la pantalla 2.0 Gamma de la pantalla 2.2 Gamma de la pantalla 2.4 Gamma de la pantalla S</p>		

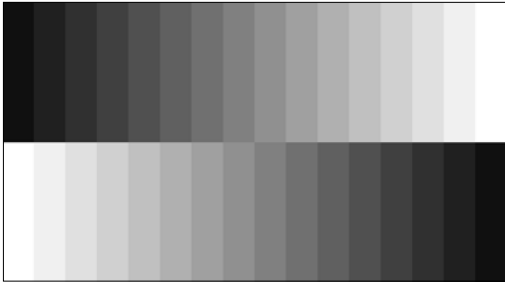
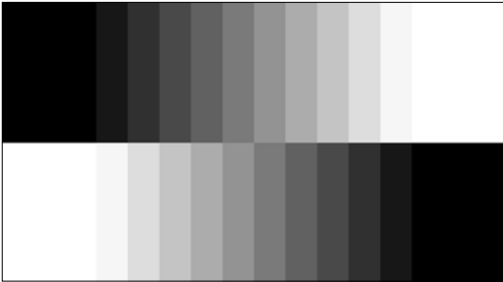
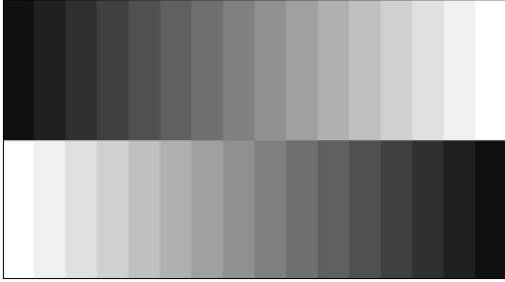
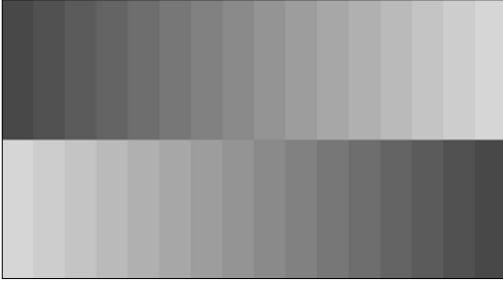
AJUSTAR LA PANTALLA LCD

Elemento	Función	Uso	Valores	
INTERVALO DE COLOR	<p>Permite ajustar los niveles de negro y blanco para el vídeo.</p> <p>Nota: Esta opción de menú solamente está disponible si la fuente de entrada es HDMI o DP.</p>	Toque el botón ◀ o ▶ para seleccionar la configuración.	COMPLETO LÍMITE	
	<p>Fuentes de señal de PC - Señal de PC en un estado de intervalo completo (escala de grises 0-255):</p>			
	 <p>Intervalo de color OSD del monitor: Completo *Realice una selección</p>	 <p>Intervalo de color OSD del monitor: Límite</p>		
<p>Fuente de señal de vídeo - Señal de vídeo en un estado de intervalo limitado (escala de grises 16-235):</p>				
	 <p>Intervalo de color OSD del monitor: Límite *Realice una selección</p>	 <p>Intervalo de color OSD del monitor: Completo</p>		
RED. RUIDO	<p>Permite ajustar la reducción de ruido para ayudar a eliminar el ruido de las imágenes. Esta función contribuye a generar imágenes más claras y nítidas.</p>	Toque el botón ◀ o ▶ para seleccionar la configuración.	DESACTIVADO BAØ MED ALTO	
	<p>Reducción de ruido desactivada</p>			
	 <p>Reducción de ruido desactivada</p>	 <p>Reducción de ruido activada</p>		
MODO DE IMAGEN	Permite seleccionar una configuración de modo de imagen predefinida.	Toque el botón ◀ o ▶ para seleccionar la configuración.	ESTÁNDAR INTENSA CINE	

AJUSTAR LA PANTALLA LCD

Elemento	Función	Uso	Valores
POSICIÓN H. OSD (posición horizontal)	Permite mover la imagen de la pantalla hacia la izquierda o hacia la derecha.	Pulse el botón ◀ o ▶ para ajustar el valor.	0 a 100
POSICIÓN V. OSD (posición vertical)	Permite mover la imagen de la pantalla hacia arriba o hacia abajo.		
FASE	Permite ajustar la frecuencia de la fase para sincronizarla con la señal de vídeo. Nota: Esta opción de menú solamente está disponible si la fuente de entrada es VGA.		
RELOJ	Permite ajustar la frecuencia para sincronizarla con la señal de vídeo. Nota: Esta opción de menú solamente está disponible si la fuente de entrada es VGA.		

* La función de cada elemento podría variar según las diferentes fuentes de entrada bajo distintos modos de imagen.

Modo imagen	Elemento	VGA	DVI	VÍDEO/ HD	S-VIDEO	HDMI	SDI	DP
ESTÁNDAR	NITIDEZ	V	V	V	V	V	V	V
	SATURACIÓN	X	X	V	V	X	V	X
	MATIZ	X	X	V	V	X	V	X
	GAMMA	V	V	V	V	V	V	V
	INTERVALO DE COLORES	X	X	X	X	X	V	X
	REDUCCIÓN DE RUIDO	X	X	V	V	X	V	X
	MODO DE IMAGEN	V	V	V	V	V	V	V
	POSICIÓN H.	V	V	V	V	V	V	V
	POSICIÓN V.	V	V	V	V	V	V	V
	FASE	V	X	X	X	X	X	X
RELOJ	V	X	X	X	X	X	X	
VIVID / CINE	NITIDEZ	V	V	V	V	V	V	V
	SATURACIÓN	V	V	V	V	V	V	V
	MATIZ	V	V	V	V	V	V	V
	REDUCCIÓN DE RUIDO	V	V	V	V	V	V	V
	MODO DE IMAGEN	V	V	V	V	V	V	V
	POSICIÓN H.	V	V	V	V	V	V	V
	POSICIÓN V.	V	V	V	V	V	V	V
	FASE	V	X	X	X	X	X	X
RELOJ	V	X	X	X	X	X	X	
INTENSA	GAMMA	2,2	2,2	2,2	2,2	2,2	2,2	2,2
	INTERVALO DE COLORES	X	X	X	X	V	V	V
CINE	GAMMA	S	S	S	S	S	S	S
	INTERVALO DE COLORES	X	X	V	X	V	V	V

V Habilitar / X Deshabilitar

AJUSTAR LA PANTALLA LCD

5.4 Relación de aspecto

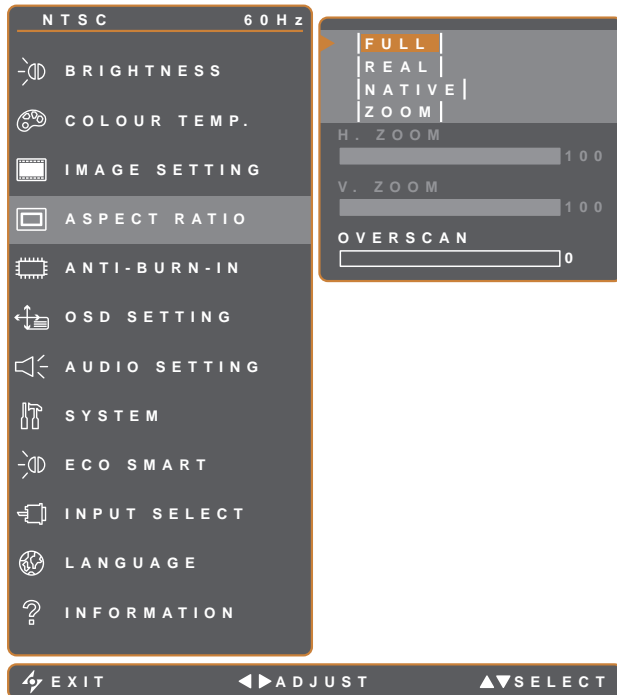

1. Toque para hacer aparecer la ventana de menús OSD.
2. Seleccione el menú **RELACIÓN DE ASPECTO** y, a continuación, toque el botón .
3. Toque el botón o para seleccionar una opción.

Elemento	Función	Uso	Valor
RELACIÓN DE ASPECTO	Permite ajustar la relación de aspecto de la imagen de la pantalla.	Pulse el botón o para seleccionar la configuración.	COMPLETO REAL NATIVO ZOOM
ZOOM H. (zoom horizontal)	Permite ajustar el zoom horizontal. Nota: Esta opción de menú solamente está disponible si el parámetro RELACIÓN DE ASPECTO está establecido en ZOOM .	Pulse el botón o para ajustar el valor.	0 a 100
ZOOM V. (zoom vertical)	Permite ajustar el zoom horizontal. Nota: Esta opción de menú solamente está disponible si el parámetro RELACIÓN DE ASPECTO está establecido en ZOOM .		
SOBREEXPLORACIÓN	Permite ajustar la configuración de sobreexploración para arreglar los bordes recortados de la pantalla.		

* La función RELACIÓN DE ASPECTO podría variar según las diferentes fuentes de entrada bajo distintos modos de imagen.

Modo imagen	VGA	DVI	VÍDEO/HD	S-VIDEO	HDMI	SDI	DP
ESTÁNDAR	X	X	V	V	X	V	V
INTENSA	V	V	V	V	V	V	V
CINE	V	V	V	V	V	V	V

V Habilitar / X Deshabilitar

AJUSTAR LA PANTALLA LCD

5.5 Antiquemado

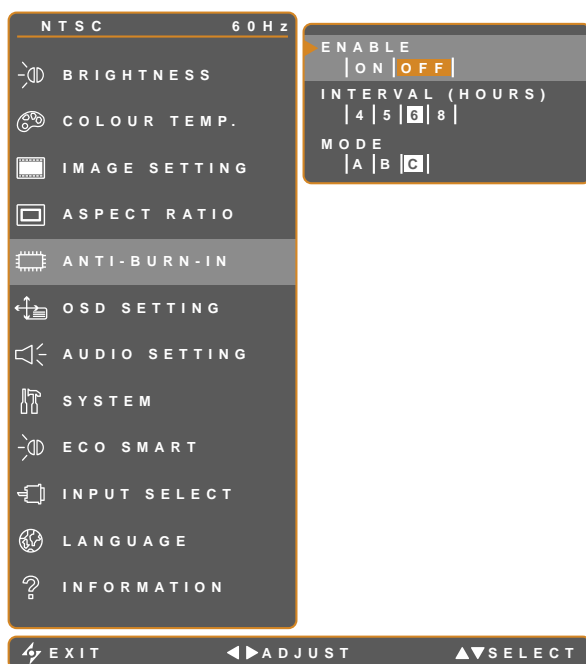

1. Toque para hacer aparecer la ventana de menús OSD.
2. Seleccione el menú **ANTIQUEMADO** y, a continuación, toque el botón .
3. Toque el botón o para seleccionar una opción.

Elemento	Función	Uso	Valor
HABILITAR	Permite habilitar o deshabilitar la función Antiquemado		ACTIVADO DESACTIVADO
INTERVALO (HORAS)	Permite establecer el tiempo del intervalo (horas) entre la activación de la función Antiquemado.	Pulse el botón o para seleccionar la configuración.	4 5 6 8
MODO	Permite seleccionar el modo de la función Antiquemado.		A B C
	El modo Antiquemado se puede establecer en: <ul style="list-style-type: none"> • A: Ejecución rápida. • B: Más lenta pero más precisa que la opción A. • C: Es el modo de antiquemado más lento pero también el más preciso. 		

AJUSTAR LA PANTALLA LCD

5.6 Configuración del menú OSD



1. Toque para hacer aparecer la ventana de menús OSD.
2. Seleccione el menú **CONFIGURACIÓN OSD** y, a continuación, toque el botón .
3. Toque el botón o para seleccionar una opción.

Elemento	Función	Uso	Valores
TRANSPARENCIA	Permite ajustar el nivel de transparencia de la pantalla de menús OSD.		
POSICIÓN H. OSD (Posición horizontal)	Permite mover la ventana de menús OSD hacia la izquierda o hacia la derecha por la pantalla.	Pulse el botón o para ajustar el valor.	0 a 100
POSICIÓN V. OSD (Posición vertical)	Permite mover la ventana de menús OSD hacia arriba o hacia abajo por la pantalla.		
TEMPORIZADOR OSD	Permite establecer la duración de tiempo (en segundos) que la pantalla de menús OSD permanece visible. Cuando el tiempo termina, la pantalla de menús OSD desaparece automáticamente.		5 a 100

AJUSTAR LA PANTALLA LCD

5.7 Configuración del audio



1. Toque para hacer aparecer la ventana de menús OSD.
2. Seleccione el menú **CONFIGURACIÓN DE AUDIO** y, a continuación, toque el botón .
3. Toque el botón o para seleccionar una opción.

Elemento	Función	Uso	Intervalo/Valor
VOLUMEN	Permite ajustar el nivel de volumen del altavoz integrado. Nota: Si el volumen está ajustado pero la opción AUDIO está establecida en OFF , no se emite ningún sonido en los altavoces.	Pulse el botón o para ajustar el valor.	0 a 100
AUDIO	Permite ACTIVAR o DESACTIVAR el altavoz de audio.		ACTIVADO DESACTIVADO
FUENTE	Permite seleccionar a fuente de audio para la señal de entrada PC o Vídeo. Nota: Esta opción de menú solamente está disponible si la fuente de entrada es HDMI o SDI.	Toque el botón o para seleccionar el valor.	PC VÍDEO

AJUSTAR LA PANTALLA LCD

5.8 Sistema

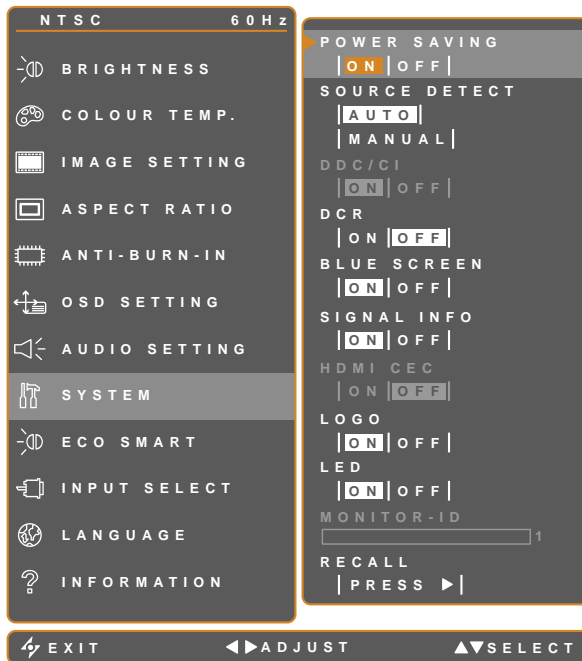

1. Toque para hacer aparecer la ventana de menús OSD.
2. Seleccione el menú **SISTEMA** y, a continuación, toque el botón .
3. Toque el botón o para seleccionar una opción.

Elemento	Función	Uso	Intervalo/Valor
AHORRO DE ENERGÍA	Habilita o deshabilita el modo de ahorro de energía. Cuando la pantalla LCD entra en el modo de ahorro de energía, la pantalla se queda en negro y el LED se ilumina en ÁMBAR. Nota: La cantidad de tiempo que ha de transcurrir para que la pantalla entre en el modo de ahorro de energía varía en función del valor de la opción DETECTAR FUENTE. Si la opción DETECTAR FUENTE se establece en AUTO , la pantalla comprueba toda la señales de fuente de entrada antes de entrar en el modo de ahorro de energía si no se detecta señal; este proceso tarda más tiempo. Si la opción DETECTAR FUENTE se establece en MANUAL , la pantalla entra el modo de ahorro de energía inmediatamente.	Pulse el botón o para seleccionar la configuración.	ACTIVADO DESACTIVADO
DETECCIÓN DE FUENTE	Permite establecer la pantalla para que detecte automática o manualmente la señal de fuente de entrada.		AUTOMÁTICO MANUAL
DDC/CI	Activa el protocolo DDC/CI para permitir a los usuarios configurar el monitor mediante un software utilizando dos hilos de los cables VGA, DVI, HDMI, SDI o DP.		ACTIVADO DESACTIVADO
DCR (Relación de contraste dinámico)	Activa la función DCR. Esta función proporciona un ajuste automático del brillo y contraste de la imagen en un intervalo de alta velocidad y contraste dinámico, como cuando se ven películas. La opción DCR es adecuada para visualización en interiores.		ACTIVADO DESACTIVADO

AJUSTAR LA PANTALLA LCD

Elemento	Función	Uso	Intervalo/Valor
PANTALLA AZUL	Permite habilitar o deshabilitar la función de pantalla azul. Si la configuración se establece en ACTIVADO , muestra una pantalla azul cuando un hay ninguna señal disponible.	Pulse el botón ◀ o ▶ para seleccionar la configuración.	ACTIVADO DESACTIVADO
INFORMACIÓN DE SEÑAL	Permite habilitar o deshabilitar la información de señal que se va a mostrar en la pantalla.		
CEC HDMI	Permite habilitar o deshabilitar la función CEC HDMI. Si la configuración está establecida en ACTIVADO , puede controlar el dispositivo compatible con CEC HDMI en el mismo estado de encendido o apagado. Nota: Esta opción de menú solamente está disponible si la fuente de entrada es HDMI o DP.		
LOGOTIPO	Permite habilitar o deshabilitar la función de logotipo. Si la configuración se establece en ACTIVADO , el logotipo de AG Neovo se muestra brevemente después de encender la pantalla.		
LED	Enciende o apaga el indicador LED durante el uso del monitor LCD.		
ID DE MONITOR	Permite establecer el identificador del monitor.	Pulse el botón ◀ o ▶ para establecer la ID.	0-255
RECUPERAR	Utilice esta opción para recuperar toda la configuración predeterminada, excepto el idioma y la fuente de entrada.	Toque el botón ▶ para ejecutar la función.	

AJUSTAR LA PANTALLA LCD

5.9 EcoSmart

Con el sensor EcoSmart integrado, los usuarios pueden habilitar la función Eco Smart para ajustar automáticamente el brillo de la pantalla LCD en función de la luz ambiente. Esta función relaja la vista y ayuda a optimizar la eficiencia energética.

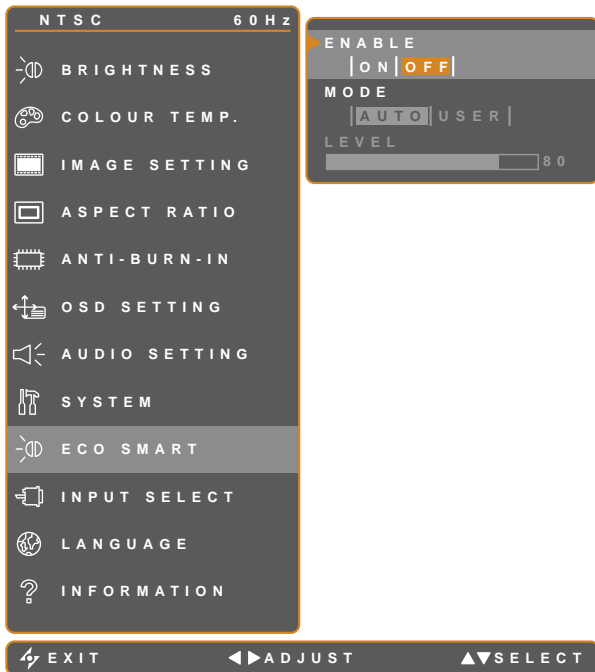

1. Toque para hacer aparecer la ventana de menús OSD.
2. Seleccione el menú **ECO SMART** y, a continuación, toque el botón .
3. Toque el botón o para seleccionar una opción.

Elemento	Función	Uso	Valor
HABILITAR	Permite habilitar o deshabilitar la función Eco Smart.	Toque el botón o para seleccionar el valor.	ACTIVADO DESACTIVADO
MODO	Establece el modo del brillo automático.		AUTOMÁTICO USUARIO
	El modo admite las siguientes opciones: <ul style="list-style-type: none"> • AUTOMÁTICO: Se trata del modo predeterminado. El brillo de la pantalla LCD se ajusta automáticamente a la luz ambiente. • USUARIO: Permite ajustar manualmente el brillo LCD. 		
NIVEL	Permite establecer el nivel del brillo de la pantalla LCD. Nota: Esta opción de menú solamente está disponible si el parámetro MODO está establecido en USUARIO .	Toque los botones o para ajustar el valor.	0 a 100

AJUSTAR LA PANTALLA LCD

5.10 Selección de entrada









1. Toque para hacer aparecer la ventana de menús OSD.
2. Seleccione el menú **SELEC. ENTRADA** y, a continuación, toque el botón .
3. Toque el botón o para seleccionar una opción.

Elemento	Función	Uso	Valor
VGA	Permite establecer VGA como la señal de fuente de entrada.	Toque el botón para seleccionar la fuente de entrada.	-
DVI	Permite establecer DVI como la señal de fuente de entrada.		
HDMI	Permite establecer HDMI como la señal de fuente de entrada.		
DP	Permite establecer DP (DisplayPort) como la señal de fuente de entrada.		
CVBS	Permite establecer CVBS como la señal de fuente de entrada.		
SDI	Permite establecer SDI como la señal de fuente de entrada.		

CAPÍTULO 6: APÉNDICE

6.1 Mensajes de advertencia

Mensajes de advertencia	Causa	Solución
	La resolución de la tasa de actualización de la tarjeta de gráficos del equipo está establecida en un valor demasiado alto.	<ul style="list-style-type: none"> • Cambie la resolución o la tasa de actualización de la tarjeta de gráficos.
	La pantalla LCD no puede detectar la señal de fuente de entrada.	<ul style="list-style-type: none"> • Compruebe si la fuente de entrada está encendida. • Compruebe si el cable de señal está correctamente conectado. • Compruebe si alguno de los contactos del conector del cable está doblado o roto.
	El usuario ha bloqueado el menú OSD.	<ul style="list-style-type: none"> • Desbloquee el menú OSD. Consulte la página 16.
	El usuario ha desactivado el audio.	<ul style="list-style-type: none"> • Desactive el audio o suba el volumen. Consulte la página 16.
	El usuario ha habilitado la función Anti-Burn-In.	<ul style="list-style-type: none"> • Deshabilite la función Anti-Burn-In. Consulte la página 30.
	El usuario ha deshabilitado la función Anti-Burn-In.	<ul style="list-style-type: none"> • Habilite la función Anti-Burn-In. Consulte la página 30.

6.2 Solucionar problemas

Problema	Posible causa y solución
<p>No hay imagen.</p> <ul style="list-style-type: none"> Indicador LED APAGADO. 	<ul style="list-style-type: none"> Compruebe si la pantalla LCD está apagada. Compruebe si el adaptador de alimentación está correctamente conectado a la pantalla LCD. Compruebe si el cable de alimentación está enchufado a la toma de corriente eléctrica.
<ul style="list-style-type: none"> Indicador LED en color ÁMBAR. 	<ul style="list-style-type: none"> Compruebe si el equipo está encendido. Compruebe si el equipo está en el modo de espera; mueva el ratón o presione cualquier tecla para reactivar el equipo.
<p>La posición de la imagen es incorrecta.</p>	<ul style="list-style-type: none"> Ajuste los valores de la posición vertical y la posición horizontal. Consulte CONFIGURACIÓN DE LA IMAGEN en la página 28.
<p>El texto se muestra borroso.</p>	<ul style="list-style-type: none"> Para una entrada VGA, toque el botón  del panel de botones para ajustar automáticamente la pantalla. Ajuste la CONFIGURACIÓN DE LA IMAGEN. Consulte la página 17.
<p>El menú OSD no se muestra en pantalla.</p>	<ul style="list-style-type: none"> El menú OSD está bloqueado. Para desbloquear el menú OSD, consulte la página 16.
<p>Aparecen puntos rojos, azules, verdes o blancos en la pantalla</p>	<ul style="list-style-type: none"> El interior de la pantalla LCD contiene millones de microtransistores. Es normal que unos pocos transistores resulten dañados y generen puntos. Se trata de una anomalía aceptable que no se considera una avería.
<p>No hay salida de audio.</p>	<ul style="list-style-type: none"> Compruebe si el nivel de volumen está establecido en 0. Consulte Silenciar audio en la página 16. Compruebe si el parámetro CONFIGURACIÓN DE AUDIO > AUDIO está establecido en DESACTIVAR (consulte la página 16). Para una entrada VGA o DVI, compruebe la configuración del audio del equipo. Para utilizar las entrada HDMI o DP debe seleccionar la fuente de entrada de audio correcta, consulte la página 32.
<p>No se puede ajustar la opción de luz de fondo.</p>	<ul style="list-style-type: none"> La función Eco Smart está habilitada. Establezca la configuración ECO SMART > HABILITAR en DESACTIVAR para deshabilitar la función Eco Smart. Consulte la página 35.
<p>La imagen mostrada parece distorsionada.</p>	<ul style="list-style-type: none"> Ajuste la relación de aspecto. Consulte la página 29.
<p>Se ha formado rocío en la pantalla LCD o en su interior.</p>	<ul style="list-style-type: none"> Este hecho normalmente se produce cuando la pantalla LCD pasa de una sala con temperatura muy baja a una sala con temperatura elevada. No encienda la pantalla LCD. Espere hasta que el rocío desaparezca.
<p>Se ha formado vaho en la superficie de cristal.</p>	<ul style="list-style-type: none"> Este hecho se produce en condiciones de humedad. Se trata de un fenómeno normal. El vaho desaparecerá después de unos días o tan pronto como el tiempo se estabilice.
<p>Aparecen sombras tenues en la pantalla causadas por imágenes estáticas.</p>	<ul style="list-style-type: none"> Apague la pantalla LCD durante un prolongado período de tiempo. Utilice un protector de pantalla o una imagen en blanco y negro y muéstrela durante un prolongado período de tiempo.

6.3 Transportar la pantalla LCD

Si tiene que transportar la pantalla LCD para repararla o trasladarla, colóquela en su caja de cartón original.

- 1 Coloque las dos almohadillas de espuma a cada lado de la pantalla LCD para protegerla.**
- 2 Coloque la pantalla LCD boca abajo dentro de la caja.**
- 3 Coloque la caja de accesorios en el área designada (si es necesario).**
- 4 Cierre y encinte la caja.**

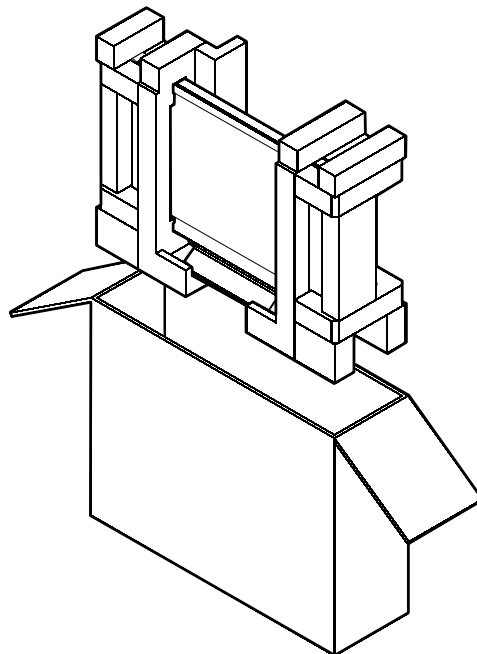

CAPÍTULO 7: ESPECIFICACIONES

7.1 Especificaciones de la pantalla

HX-24E		
Panel	Panel Type	LED-Backlit TFT LCD (VA Technology)
	Panel Size	23.6"
	Max Resolution	FHD 1920 x 1080
	Pixel Pitch	0.272 mm
	Brightness	250 cd/m ²
	Contrast Ratio	20,000,000:1 (DCR)
	Viewing Angle (H/V)	178°/178°
	Display Colour	16.7M
	Response Time	5 ms
	Surface Treatment	Anti-Glare Treatment (Haze 25%), 3H Hard Coating
Frequency (H/V)	H Freq.	24 kHz-83 kHz
	V Freq.	50 Hz-75 Hz
Input	SDI	BNC x 1
	DisplayPort	x 1
	HDMI	1.4 x 1
	DVI	24-Pin DVI-D
	VGA	15-Pin D-Sub x 1
	Composite (CVBS)	BNC x 1
Output	SDI	BNC x 1
	Composite (CVBS)	BNC x 1
External Control	RS232 In	2.5 mm Phone Jack
Other Connectivity	USB	2.0 x 1 (Service Port)
Audio	Audio In	Stereo Audio Jack (3.5 mm) Stereo Audio Jack (RCA)
	Internal Speakers	2W x 2
SDI Format	3G-SDI (SMPTE 424M)	1080p @50/60fps
	HD-SDI (SMPTE 292M)	720p @25/30/50/60fps, 1080p @24/25/30/50/60fps 1080i @50/60fps
	SD-SDI (SMPTE 259M)	480i @60fps, 576i @50fps
Power	Power Supply	External
	Power Requirements	DC 12V, 2.5A
	On Mode	22W (On)
	Stand-by Mode	< 0.5W
	Off Mode	< 0.5W
Glass	Thickness	3.0 mm (0.12")
	Reflection Rate	< 1%
	Transmission Rate	> 97%
	Hardness	> 9H
Operating Conditions	Temperature	0°C-40°C (32°F-104°F)
	Humidity	10%-90% (non-condensing)
Storage Conditions	Temperature	-20°C-60°C (-4°F-140°F)
	Humidity	5%-95% (non-condensing)

ESPECIFICACIONES

HX-24E		
Mounting	VESA FPMPMI	Yes (100 x 100 mm & 75 x 75 mm)
Stand	Tilt	0° to 15°
Security	Kensington Security Slot	Yes
Dimensions	Product with Base (W x H x D)	562.4 x 396.8 x 155.0 mm (22.1" x 15.6" x 6.1")
	Product w/o Base (W x H x D)	562.4 x 352.6 x 56.2 mm (22.1" x 13.9" x 2.2")
	Packaging (W x H x D)	662.0 x 511.0 x 210.0 mm (26.0" x 20.1" x 8.3")
Weight	Product w/o Base	7.3 kg (16.0 lb)
	Product with Base	7.9 kg (17.4 lb)
	Packaging	9.9 kg (21.8 lb)

Nota:

- ◆ Todas las especificaciones están sujetas a cambio sin previo aviso.

7.2 Dimensiones físicas

7.2.1 Dimensiones del modelo HX-24E

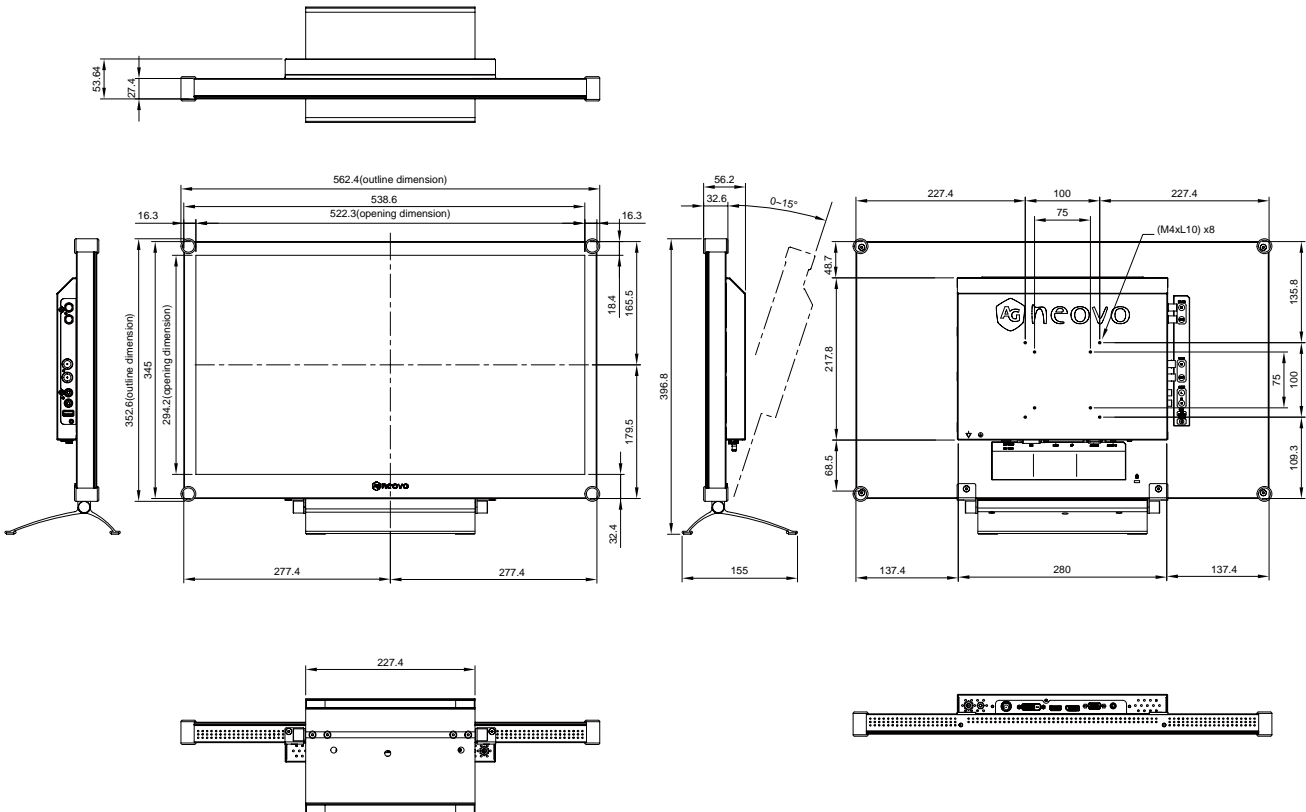

AG Neovo

Company Address: 5F-1, No. 3-1, Park Street, Nangang District, Taipei, 11503, Taiwan.

Copyright © 2019 AG Neovo. All rights reserved.

HX4E00_UM_V011